

**VITO**  
AGRO



**BOMBA  
SUBMERSÍVEL  
MULTICELULAR  
ÁGUAS LIMPAS**





VIBSMAL1000

## BOMBA SUBMERSÍVEL MULTICELULAR ÁGUAS LIMPAS

Compacta e segura, a bomba submersível multicelular da VITO AGRO é ideal para o abastecimento de águas domésticas. Com uma potência de 1000 watts, a bomba transporta 6500 litros/h de água limpa com partículas até 1 mm de tamanho. Graças à alta capacidade de elevação de água, esta bomba permite atingir 40m de altura superior, garantindo maior eficácia e potência.

Muito prática e de fácil utilização, esta BOMBA VITO AGRO, assegura um desempenho de alta qualidade no transporte de águas.

### Características principais:

- > Corpo da bomba em inox;
- > Interruptor flutuante ajustável liga ou desliga a bomba automaticamente, dependendo do nível da água;

### Especificações:

Potência nominal:	1000W
Tensão de alimentação:	230V AC 50Hz
Imersão mínima:	50 mm
Imersão máxima:	7 m
Altura manométrica máxima:	40 m
Caudal máximo:	6500 L / h
Ligações:	1"
Diâmetro máximo das partículas sólidas:	1 mm
Comprimento do cabo de alimentação:	10 m
Temperatura máxima da água:	35°C
Índice de proteção:	IPX8
Peso do produto:	9,5 kg
Dimensões do produto:	150(A) x 440(B) x 150(C) mm
Peso com embalagem:	10,125 kg
Dimensões da embalagem:	220x200x500mm
EAN:	5604612710439



↑ 40 m  
max.

↓ 7 m  
max.

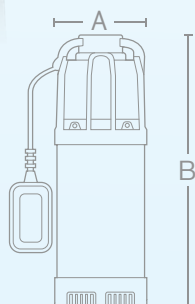

# BSMAL 1000W

**Gráfico manométrico:**

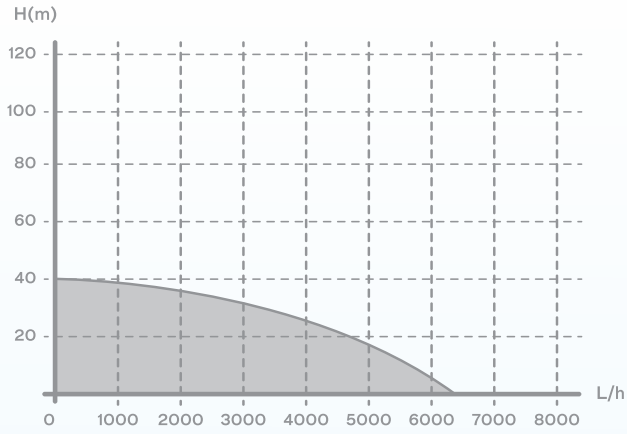



vito-tools.com



 **VITO**  
AGRO

**MOTOENXADA  
DIESEL  
TRANSMISSÃO  
DIRETA  
12 cv**





## VIMEDTD12A MOTOENXADA DIESEL TRANSMISSÃO DIRETA 12CV

Robusta e potente a Motoenxada VITO foi desenvolvida para trabalhar de forma confortável e ágil, alcançando a máxima de qualidade nos solos.

O seu motor diesel com uma cilindrada de 456cc e uma potência de 12cv/8.9kW está equipado com caixa de 2 velocidades (2 frente + 1 trás) para o máximo desempenho.

Inclui um abre regos duplo com 360mm de diâmetro de cada fresa. Contem uma largura de trabalho de 1450mm permitindo abranger terrenos de média/grande dimensão. Amiga do ambiente em conformidade com a norma Euro 5, esta máquina é ideal para quem procura qualidade e desempenho.



**12 CV**  
MEDTD12A 456CC  
**DIESEL**

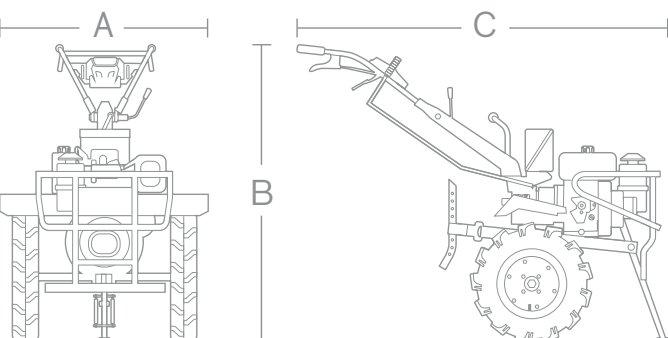

### Características principais:

- > Bateria para arranque;
- > Caixa de ferramentas.

### Especificações:

Motor:	Diesel
Potência:	12 cv / 8.9 kW
Cilindrada:	456 cc
Rotação:	3600 r.p.m.
Transmissão:	Direta
Velocidades:	2 frente + 1 trás
Combustível:	Diesel
Depósito do combustível:	5,5 L
Largura do trabalho:	1450 mm
Diâmetro das fresas:	360 mm
Óleo do motor:	15W40
Cárter do óleo do motor:	1,65 L
Cárter do óleo da engrenagem:	2,5L
Peso do produto:	180 kg
Dimensões do produto:	1450(A) x 1400 (B) x 1750(C) mm
Peso com embalagem:	194 kg
Dimensões da embalagem:	1010 x 650 x 820 mm
EAN:	5604612712181



**Caixa de ferramentas**



**Alavanca de velocidades**

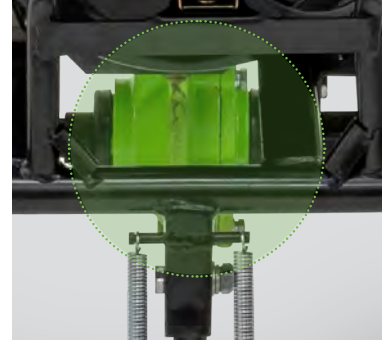

**Caixa de transmissão**



**Depósito de combustível**

O motor da motoenxada está preparado para funcionar com **gasóleo**.  
**Nunca utilize gasóleo contaminado ou outro tipo de combustível.**  
 Evite ter sujidade ou água no depósito.

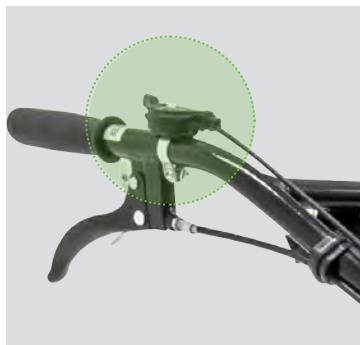

**Manipulo de ajuste do acelerador**

Com o manipulo de ajuste do acelerador, é possível regular a rotação do motor de combustão.  
 Ajuste o manipulo de acordo com a velocidade pretendida.  
 Encostado à esquerda está na posição de paragem, encostado à direita está na velocidade máxima.

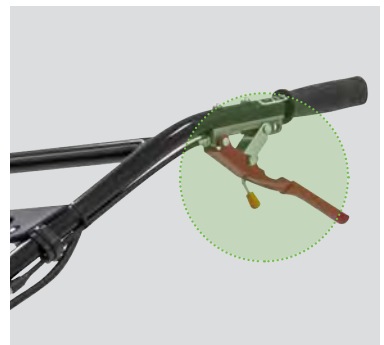

**Manete da embraiagem**



**Conteúdo da embalagem:**

- |                                            |                                                                             |                                                                                             |
|--------------------------------------------|-----------------------------------------------------------------------------|---------------------------------------------------------------------------------------------|
| > x1 - Motoenxada                          | > x2 - Discos do conjunto de fresas                                         | > x1 - Alavanca de velocidades                                                              |
| > x1 - Guiador                             | > x1 - Abre regos e acessório de fixação                                    | > x1 - Cabo do sistema de transmissão                                                       |
| > x2 - Guarda lamas                        | > x1 - Guia de profundidade e acessório de fixação                          | > x1 - Grelha de proteção frontal                                                           |
| > x1 - Suporte traseiro para guarda lamas  | > x1 - Sistema de arranque automático, cabos de ligação e chaves de ignição | > x1 - Conjunto de chaves                                                                   |
| > x2 - Suportes laterais para guarda lamas | > x1 - Apoio para bateria                                                   | > x1 - Borracha para suporte da bateria                                                     |
| > x1 - Filtro de ar                        | > x1 - Bateria                                                              | > x2 - Abraçadeiras para fixação de cabos                                                   |
| > x2 - Rodas de tração                     | > x2 - Cabos com bornes de ligação                                          | > x1 - Conjunto de parafusos, porcas, anilhas, borrachas, chavetas beta e cavilhas de mola. |
| > x2 - Veios da roda de tração             | > x1 - Braço do guiador                                                     |                                                                                             |
| > x1 - Conjunto de fresas                  | > x1 - Caixa de ferramentas                                                 |                                                                                             |



## Acessórios para Motoenxada diesel transmissão direta 12cv

A Vito tem ao seu dispor diversos acessórios que poderá adquirir à parte, seja pela perda, desgaste ou quebra do acessório em causa.

### Abre regos

	Ref <sup>a</sup> :	Descrição		EAN
	VIMEDTD12AARD	Abre regos duplo	1	5604612714314

### Atrelado

	Ref <sup>a</sup> :	Descrição		EAN
	VIAME12	Atrelado para motoenxada	1	5604612689957



# VITO

## GARDEN

VITR2500

### Triturador de ramos

O Triturador de Ramos VITO (TR2500) possibilita a trituração de ramos provenientes de podas, jardinagem e outros materiais orgânicos, permitindo reutilizar e reciclar como compostagem ou reduzir o volume de resíduos. Equipado com um motor de 2500W e 4500 rpm, este Triturador de Ramos possui uma caixa coletora com capacidade máxima de 45L. É prático e fácil de transportar através das suas rodas de transporte e eficiente graças ao seu empurrador de mão.



TR2500

#### PRINCIPAIS CARACTERÍSTICAS



Empurrador



Interruptor "On/Off" / proteção do circuito



Caixa coletora 45L



Rodas de transporte

#### Especificações:

Potência nominal:	2500 W
Tensão de alimentação:	230 V AC 50 Hz
Tipo de motor:	Escovas
Velocidade de rotação:	4500 r.p.m.
Diâmetro máx. dos ramos:	Ø 45 mm
Capacidade da caixa coletora:	45L
Grau de proteção:	IP24
Nível de vibração:	< 2,5m/s <sup>2</sup>
Nível de potência sonora (L <sub>WA</sub> ):	106 dB
Nível de pressão sonora (L <sub>PA</sub> ):	94.7 dB
Classe de isolamento:	II
Peso do produto:	12 kg
Dimensões do produto:	545 (A) x 1015 (B) x 444 (C) mm
Peso com embalagem:	13,4 kg
Dimensões da embalagem:	530 x 370 x 510 mm
EAN:	5604612709730

#### Conteúdo da embalagem:

- 1x Triturador de ramos
- 1x Caixa coletora
- 2x Rodas
- 2x Tampas das rodas
- 2x Barras de suporte
- 1x Eixo
- 1x Empurrador
- 1x Cj. de porcas, anilhas e parafusos
- 1x Manual de Instruções

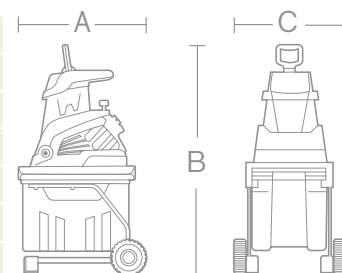

 **VITO** AGRO

# NOVA GAMA *MAGNUM* MOTOSSERRAS





## NOVA GAMA MOTOSERRAS

A gama de motosserras VITO AGRO destina-se a realizar trabalhos de elevada exigência como o corte de árvores, madeiras e serviços de poda.

De fácil utilização, as motosserras vem equipada com um motor de 2 tempos e carburador Walbro de elevada potência, qualidade e robustez.

Lâmina e corrente Oregon de alta qualidade indicada para efetuar cortes com qualidade e precisão.

Fiável e de longa durabilidade, com sistema de circulação de ar que permite melhor refrigeração do motor e redução de resíduos.

Equipada com vela Champion fundamental no processo de combustão, estas motosserras caracterizam-se pela capacidade de corte e elevada potência, garantindo assim resultados rápidos e eficientes.

## VIMS37 MOTOSERRA

37cc

## MAGNUM R37



### Principais características

- > Regulação fácil do óleo;
- > Anti-vibração e punho suave;
- > Lâmina oregon;
- > Bomba do carburador Walbro.

### Especificações

Motor:	Combustão 2T
Cilindrada:	37 cc
Potência:	2,1 cv   1,55 kW
Rotações por minuto:	12.000 rpm
Combustível:	Mistura - 1:40
Depósito de combustível:	0,55 L
Elos:	57
Passo da corrente:	3/8"
Tamanho da lâmina:	400 mm
Óleo lubrificante:	260 ml
Nível de pressão sonora (L <sub>PA</sub> ):	98,3 dB
Nível de potência sonora (L <sub>WA</sub> ):	110,9 dB
Peso do produto:	6,3 kg
Dimensões do produto:	790 (A) x 245 (B) x 275 (C) mm
Peso da embalagem:	7,425 kg
Dimensões da embalagem:	440 x 275 x 310 mm
EAN:	5604612708580

### Conteúdo da embalagem

- > Motosserra
- > Proteção da lâmina
- > Corrente;
- > Chave de velas
- > Lâmina
- > Lima

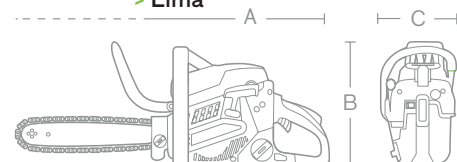

## VIMS45B MOTOSSERRA

45cc

## VIMS55 MOTOSSERRA

55cc



### Principais características

- > Regulação fácil do óleo;
- > Anti-vibração e punho suave;
- > Lâmina oregon;
- > Bomba do carburador Walbro.

### Especificações

Motor:	Combustão 2T
Cilindrada:	45 cc
Potência:	2,5 cv   1,95 kW
Rotações por minuto:	12.000 rpm
Combustível:	Mistura - 1:40
Depósito de combustível:	0,52 L
Elos:	72
Passo da corrente:	0,325"
Tamanho da lâmina:	450 mm
Óleo lubrificante:	250 ml
Nível de pressão sonora (L <sub>PA</sub> ):	101,8 dB
Nível de potência sonora (L <sub>WA</sub> ):	109,3 dB
Peso do produto:	7,4 kg
Dimensões do produto:	890 (A) x 295 (B) x 245 (C) mm
Peso da embalagem:	8,630 kg
Dimensões da embalagem:	470 x 277 x 312 mm
EAN:	5604612708597

### Conteúdo da embalagem

- > Motosserra
- > Corrente;
- > Lâmina
- > Proteção da lâmina
- > Chave de velas
- > Lima



### Principais características

- > Regulação fácil do óleo;
- > Anti-vibração e punho suave;
- > Lâmina oregon;
- > Bomba do carburador Walbro.

### Especificações

Motor:	Combustão 2T
Cilindrada:	55 cc
Potência:	3,2 cv   2,4 kW
Rotações por minuto:	12.000 rpm
Combustível:	Mistura - 1:40
Depósito de combustível:	0,52 L
Elos:	78
Passo da corrente:	0,325"
Tamanho da lâmina:	500 mm
Óleo lubrificante:	250 ml
Nível de pressão sonora (L <sub>PA</sub> ):	102,7 dB
Nível de potência sonora (L <sub>WA</sub> ):	110,5 dB
Peso do produto:	7,4 kg
Dimensões do produto:	890 (A) x 300 (B) x 245 (C) mm
Peso da embalagem:	9,010 kg
Dimensões da embalagem:	530 x 278 x 320 mm
EAN:	5604612708603

### Conteúdo da embalagem

- > Motosserra
- > Corrente;
- > Lâmina
- > Proteção da lâmina
- > Chave de velas
- > Lima

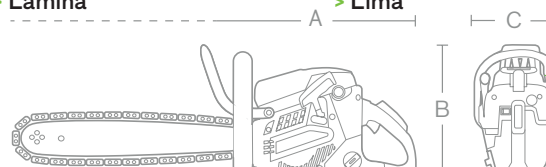

# VISÃO GERAL MOTOSSERRAS



Ref. <sup>a</sup>	VIMS37	VIMS45B	VIMS55
Motor:	Combustão 2T	Combustão 2T	Combustão 2T
Cilindrada:	37cc	45cc	55cc
Potência:	2,1 cv   1,55 kW	2,5 cv   1,95 kW	3,2 cv   2,4 kW
rotações por minuto:	12.000 rpm	12.000 rpm	12.000 rpm
Combustível:	Mistura - 1:40	Mistura - 1:40	Mistura - 1:40
Depósito de combustível:	0,55 L	0,52 L	0,52 L
Tamanho da lâmina:	400 mm	450 mm	500 mm
Nº de elos:	57	72	78
Passo da corrente:	3/8"	0,325"	0,325"
Óleo lubrificante:	260 ml	250 ml	250 ml
Nível de potência sonora (L <sub>WA</sub> ):	110,9 dB	109,3 dB	110,5 dB
Peso do produto:	6,3 kg	7,4 kg	7,4 kg
Dimensões do produto:	790 x 245 x 275 mm	890 x 295 x 245 mm	890 x 300 x 245 mm

## Conteúdo da embalagem:

Lâmina oregon:	✓	✓	✓
Corrente oregon:	✓	✓	✓
Proteção de lâmina:	✓	✓	✓
Ferramentas de montagem:	✓	✓	✓
Peso com caixa:	7,425 kg	8,630 kg	9,010 kg
Dimensões caixa:	440 x 275 x 310 mm	470 x 277 x 312 mm	530 x 278 x 320 mm

**NOVIDADE**

**MOTO-PODADORA**  
MÁQUINAS E EQUIPAMENTOS AGRÍCOLA



A moto-podadora VITO é ideal para realizar trabalhos de poda como a eliminação de ramos, folhas ou galhos e manter a qualidade dos espaços verdes. De excelente qualidade, a máquina está equipada com corrente e lâmina Oregon e carburador Walbro capazes de efetuar cortes precisos e eficientes. Incorporada com sistema de arranque fácil, travão automático e função anti vibração para amortecer os impactos no trabalho. Pega ergonómica para assegurar maior conforto e segurança aos seus utilizadores. Graças à sua durabilidade, a moto-podadora é a parceira ideal para efetuar os seus trabalhos com maior qualidade e precisão.



**VIMP2810**  
**MOTO-PODADORA**

**28,5cc**



**MAGNUM**  
**R28**



**Principais características**

- > Ajustagem da tensão da corrente;
- > Anti-vibração e punho suave;
- > Lâmina oregon;

**Especificações**

Motor:	Combustão 2T
Potência:	1,3 cv   1 kW
Cilindrada:	28,5 cc
Rotação:	12.000 rpm
Combustível:	Mistura 1:40
Depósito de combustível:	0,21 L
Elos:	40
Passo da corrente:	3/8"
Tamanho da lâmina:	250 mm
Óleo lubrificante:	200 ml
Nível de pressão sonora (L <sub>PA</sub> ):	97,2 dB
Nível de potência sonora (L <sub>WA</sub> ):	109,3 dB
Peso do produto:	3,9 kg
Dimensões do produto:	540 x 240 x 232 mm
Dimensões da embalagem:	300 x 260 x 260 mm

**Conteúdo da embalagem**

- > Moto-Podadora
- > Proteção da lâmina
- > Corrente
- > Chave de velas
- > Lâmina
- > Lima

REF<sup>a</sup>



EAN.

**VIMP2810**

1

5604612708573



# VITO

GARDEN

# KITS DE JARDIM



FABRICADO EM PORTUGAL





Cada ferramenta é moldada com precisão e cuidado até que obtenha a forma pretendida. A qualidade que nos acompanha comprova o trabalho e o esforço diário presente em cada peça e representa o início de uma nova era: as Ferramentas Manuais da VITO para trabalhos de jardinagem e agricultura. Desde 1988 que produzimos em Portugal, peças de qualidade que primam pela exclusividade, fiabilidade e durabilidade dos seus materiais para um trabalho fácil e de elevado desempenho. Cada ferramenta simboliza a persistência e a excelência com que trabalhamos todos os dias para oferecer as melhores ferramentas manuais aos nossos consumidores.



kit 3



## KIT DE JARDIM 3 PEÇAS EM AÇO

REF <sup>a</sup>		EAN.
<b>VIKJ3C</b>	1	5604612714048

- > Peças produzidas em Aço S235 JR com pintura termoendurecível;
- > Cabo de Madeira de Faia com acabamento de tapa poros de base aquosa.

- Kit inclui:
- > Pá de transplantar;
  - > Sacho pá e bico;
  - > Ancinho de 5 dentes;



kit 6



## KIT DE JARDIM 6 PEÇAS EM AÇO

REF <sup>a</sup>		EAN.
<b>VIKJ6C</b>	1	5604612714055

- > Peças produzidas em Aço S235 JR com pintura termoendurecível;
- > Cabo de Madeira de Faia com acabamento de tapa poros de base aquosa.

- Kit inclui:
- > Bico de Jardim;
  - > Sacho pequeno;
  - > Arranca ervas;
  - > Cultivador 3 dentes;
  - > Pá de transplantar;
  - > Ancinho 3 dentes.

# VITO

## GARDEN



### NOVIDADE

### MANGUEIRA + KIT DE 5 PEÇAS

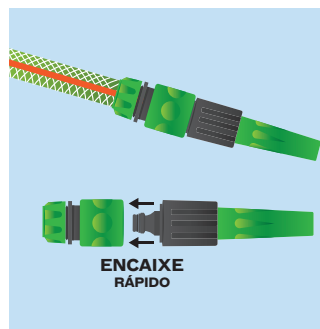
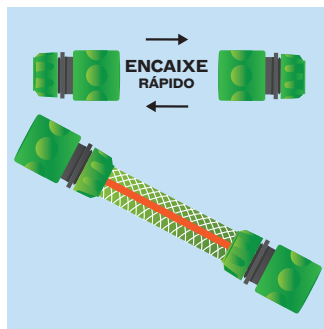
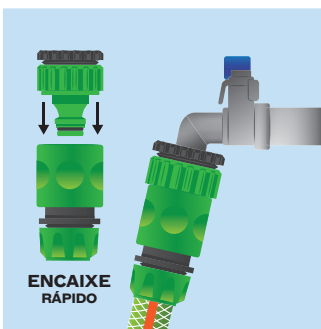

#### Ideal para:

- > Jardim;
- > Transporte de água;
- > Uso doméstico.

#### Composição da mangueira:

- > PVC flexível com 3 camadas, sendo uma de malha entrançada em fio poliéster.



	REF <sup>a</sup>	Ø	A	Bar	📦	EAN.
<b>NOVO</b>	<b>VIK1215</b>	12 mm   1/2"mm	15m	17	1	5604612712471
	<b>VIK6010</b>	15 mm   5/8"mm	10m	20	1	5604612011079
	<b>VIK6015</b>	15 mm   5/8"mm	15m	20	1	5604612011086
	<b>VIK6020</b>	15 mm   5/8"mm	20m	20	1	5604612011093
	<b>VIK1915</b>	19 mm   3/4"mm	15m	20	1	5604612644574
	<b>VIK1925</b>	19 mm   3/4"mm	25m	20	1	5604612644581



**NOVIDADE**

# APANHADOR DE FRUTOS

FERRAMENTAS MANUAIS AGRO



### Características:

- Utilizado para a colheita de vários tipos de fruta (fruticultura).
- Material: Aço Carbono;
- Inclui "ganchos" que auxiliam a colheita dos frutos, tornando a tarefa mais fácil de executar;
- Contém 1 esponja para evitar danos nos mesmos.

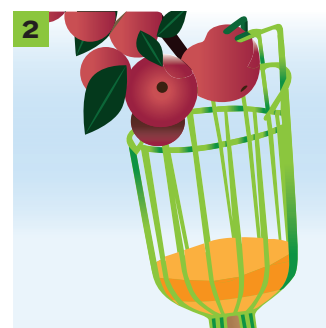
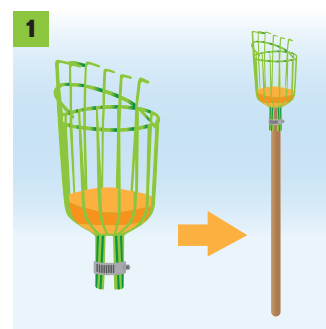

REF<sup>a</sup>

AxB



EAN.

**VIAFA**

325x145 mm

1

5604612703929

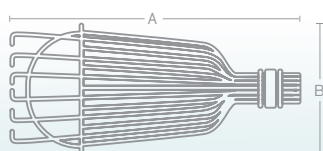

# VITO GARDEN

## NOVIDADE

### VASSOURA DE RELVA FIXA DT REDONDO

FERRAMENTAS MANUAIS DE JARDIM

A vassoura de relva da VITO GARDEN em aço carbono é essencial para quem gosta de ter o jardim livre de folhas.

Com 22 dentes de cantos redondos que mantêm a qualidade do relvado do seu jardim.

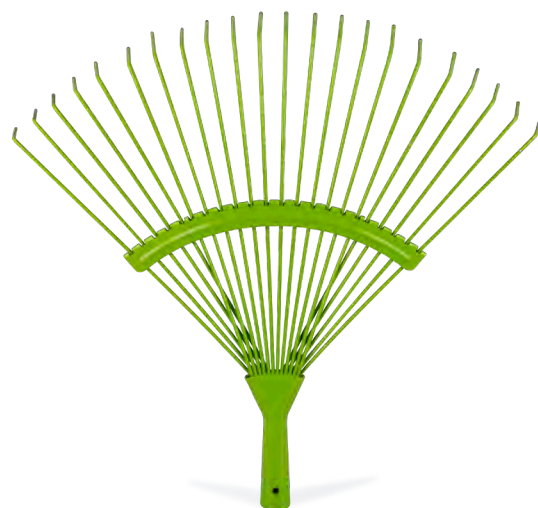

#### VASSOURA DE RELVA FIXA DT REDONDO SEM CABO

REF <sup>a</sup>	AxBxØ			EAN.
VIVR179SC	435x395x22 mm	VICJ101	1	5604612712488

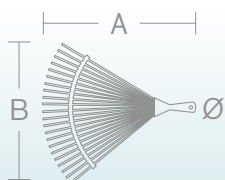

**NOVIDADE**

# TESOURA DE RELVA ROTATIVA 360°

FERRAMENTAS MANUAIS DE JARDIM



A nova tesoura de relva rotativa 360° da VITO Garden - com lâminas rotativas com 8 posições, permite alcançar todos os recantos do seu jardim.



**Características:**

- > Punho ergonómico;
- > Rotação 360°;
- > Lâminas em aço enriquecido em carbono não colam e garantem maior resistência à corrosão e maior durabilidade;
- > Bloqueio de posição;
- > Corte /manuseamento fácil em qualquer posição.

REF <sup>a</sup>	A		EAN.
VITCS360	340mm	4	5604612709006

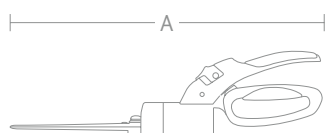

 **VITO** GARDEN

**NOVIDADE**

**PLANTADORES  
DE BOLBOS**

FERRAMENTAS MANUAIS DE JARDIM





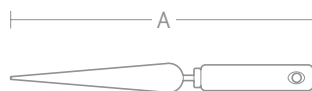

**Material:**  
> Aço



### PLANTADOR DE BOLBOS COM CABO DE MADEIRA

REF <sup>a</sup>	A			EAN.
VIPBBM	375mm	202gr	10	5604612709013



O plantador de bolbos da VITO GARDEN é uma ferramenta manual de jardim que permite sem qualquer esforço a introdução de bolbos em terrenos ou vasos. Contém uma escala de medição para que possa escolher a profundidade mais adequada ao tamanho do bolbo.

**Material:**  
> Aço

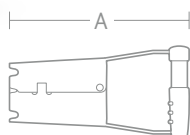
**Escala de medição:**  
> 5~10cm  
> 1", 2", 3" e 4"  
Permite plantar os bolbos de forma uniforme sobre um terreno ou vaso.



### PLANTADOR DE BOLBOS

REF <sup>a</sup>	A			EAN.
VIPBP	235mm	270gr	10	5604612709020

### UTILIZAÇÃO:

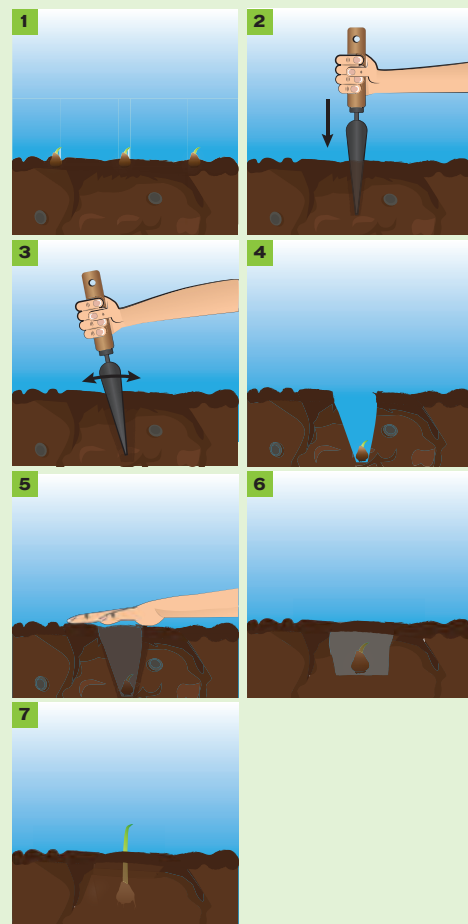

### UTILIZAÇÃO:

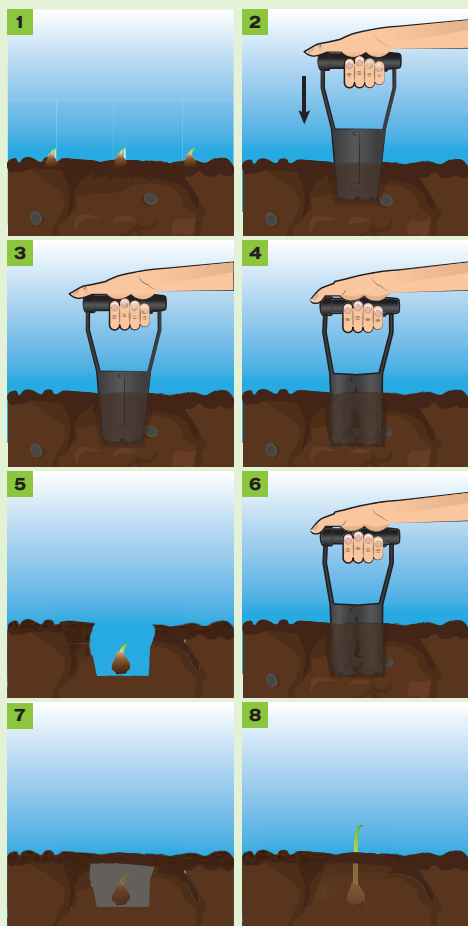

**VITO** GARDEN

**NOVIDADE**

**MANGUEIRA DE JARDIM  
COM 5 CAMADAS**

**REGA**



**FLEX GARDEN<sup>+</sup>**



5 CAMADAS



**MANGUEIRA 5 CAMADAS AZUL / PRETO**

> Ideal para uso doméstico

REF <sup>a</sup>	BAR	Ø	DIM.		EAN.
VIMAP1520	8/20	15mm	20m	1	5604612710835
VIMAP1920		19mm		1	5604612710842

**FLEX GARDEN<sup>+</sup>**

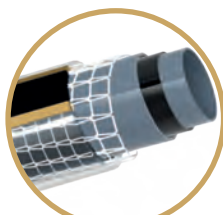

5 CAMADAS



**MANGUEIRA 5 CAMADAS CINZENTO / DOURADO**

> Ideal para construção

REF <sup>a</sup>	BAR	Ø	DIM.		EAN.
VIMCD1520	8/20	15mm	20m	1	5604612710859
VIMCD1920		19mm		1	5604612710866



# VITO GARDEN

## NOVIDADE FERRAMENTAS MANUAIS

### AGRO-JARDIM



 FABRICADO EM  
PORTUGAL



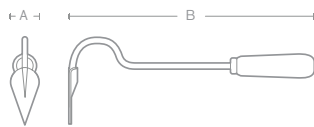

## BICO DE JARDIM

REF <sup>a</sup>	AxB			EAN.
<b>VIBJMS</b>	55x315mm	27lg	12	5604612710699

- > Peça produzida em Aço S235 JR com pintura termoendurecível;
- > Cabo de Madeira de Faia com acabamento de tapa poros de base aquosa.

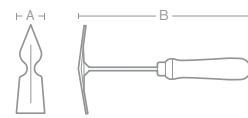

## SACHO PÁ E BICO

REF <sup>a</sup>	AxB			EAN.
<b>VIspbms</b>	55x250mm	205g	12	5604612710637

- > Peça produzida em Aço S235 JR com pintura termoendurecível;
- > Cabo de Madeira de Faia com acabamento de tapa poros de base aquosa.

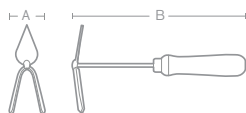

## SACHO PEQUENO

REF <sup>a</sup>	AxB			EAN.
<b>VIspqms</b>	75x250mm	200g	12	5604612710644

- > Peça produzida em Aço S235 JR com pintura termoendurecível;
- > Cabo de Madeira de Faia com acabamento de tapa poros de base aquosa.

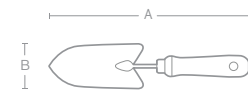

## PÁ DE TRANSPLANTAR

REF <sup>a</sup>	DIM.	AxB			EAN.
<b>VIPTpms</b>	Pequena	280x75mm	220g	12	5604612710613
<b>VIPTgms</b>	Grande	310x95mm	300g	12	5604612710682

- > Peça produzida em Aço S235 JR com pintura termoendurecível;
- > Cabo de Madeira de Faia com acabamento de tapa poros de base aquosa.

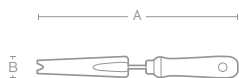

## ARRANCA ERVAS

REF <sup>a</sup>	AxB			EAN.
<b>VIArems</b>	325x40mm	185g	12	5604612710668

- > Peça produzida em Aço S235 JR com pintura termoendurecível;
- > Cabo de Madeira de Faia com acabamento de tapa poros de base aquosa.

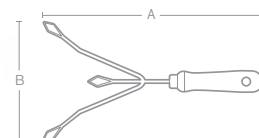

## CULTIVADOR 3 DENTES

REF <sup>a</sup>	AxB			EAN.	
<b>VIC3Dms</b>	300x85mm	3	218 g	12	5604612710620

- > Peça produzida em Aço S235 JR com pintura termoendurecível;
- > Cabo de Madeira de Faia com acabamento de tapa poros de base aquosa.

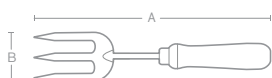

## ANCINHO 3 DENTES

REF <sup>a</sup>	AxB			EAN.	
<b>VIA3Dms</b>	310x85mm	3	240g	12	5604612710651

- > Peça produzida em Aço S235 JR com pintura termoendurecível;
- > Cabo de Madeira de Faia com acabamento de tapa poros de base aquosa.



## ANCINHO 5 DENTES

REF <sup>a</sup>	A			EAN.	
<b>VIA5Dms</b>	90x240 mm	5	210g	12	5604612710675

- > Peça produzida em Aço S235 JR com pintura termoendurecível;
- > Cabo de Madeira de Faia com acabamento de tapa poros de base aquosa.

# NOVIDADE

## RASPADOR DE JARDIM

FERRAMENTAS MANUAIS AGRO - JARDIM

O raspador de Jardim da VITO é uma ferramenta de qualidade inspirada para profissionais que defendem uma agricultura biológica, sem recurso a produtos químicos para a remoção de ervas daninhas no solo, estradas e pátios, bem como, quebrar a crosta do solo.



Lâmina em fita  
de serra de aço CK47  
(resistente a impactos e a desgaste)



Peça em aço  
S275JR

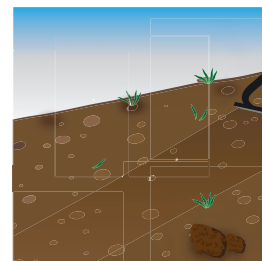
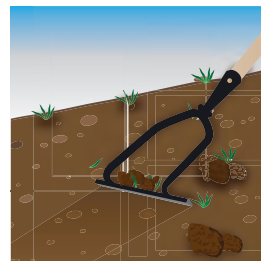
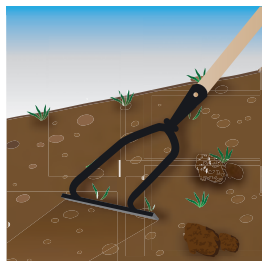

REF<sup>a</sup>

AxB



EAN.

**VIRPJ**

1790x160mm

VI4010

6

5604612709150

