

**NOUVEAUTÉ**  
NOV '23

**VITO**  
TOOLS FOR THE BRAVE

UNE BATTERIE  
PLUSIEURS MACHINES

**EGO**  
**20V** Lithium  
**POWER**



VIBCSCB16520

**SCIE CIRCULAIRE  
BRUSHLESS  
20V - 165MM**

**NEW**



**Caractéristiques principales :**

- > Moteur sans balais de charbon "Brushless" ;
- > Verrouillage de l'arbre pour le changement de lame ;
- > Verrouillage de l'interrupteur marche/arrêt ;
- > Protège-lame inférieur ;
- > Semelle en aluminium.



En savoir plus :

**Données techniques**

Tension nominale	20 V DC
Diamètre de la lame	165 mm
Alésage de la lame	20 mm
Épaisseur de la lame	1,6 mm
Nombre de dents de la lame	24
Angle de coupe (onglet)	0 - 45°
Profondeur maximale de coupe (0°)	48 mm
Profondeur maximale de coupe (45°)	31 mm
Vitesse de rotation à vide	4200 tpm
Niveau de puissance acoustique (LWA)	86 dB
Poids	2,99 Kg
Dimensions	310 x 165 x 270 mm
Poids avec emballage	3,70 Kg
Dimensions de l'emballage	320 x 200 x 295 mm
Code-barres	5604612726997



Profondeur et inclinaison de la coupe réglables



Guide laser



Adaptateur pour aspiration des poussières et des copeaux

**Contenu de l'emballage**

- > Lame de coupe du bois 165 mm ;
- > Guide parallèle ;
- > Clé allen.



VIBCMFV20

**OUTIL  
MULTIFONCTION  
20V**

**NEW**



**Caractéristiques principales :**

- > Vitesse variable ;
- > 3 fonctions : poncer, couper et gratter ;
- > Boîte de vitesses métallique ;
- > Fixation des feuilles abrasives à velcro ;
- > Tube d'aspiration pour la poussière et les copeaux.



En savoir plus :

**Données techniques**

Tension nominale	20 V DC
Vitesse de rotation à vide	5000 - 20000 tpm
Niveaux de réglage de la vitesse	6
Angle d'oscillation	3°
Niveau de puissance acoustique (LWA)	108 dB
Poids	1,26 Kg
Dimensions	300 x 200 x 110 mm
Poids avec emballage	1,59 Kg
Dimensions de l'emballage	355 x 90 x 150 mm
Code-barres	5604612726942



Changement rapide - aucun outil n'est nécessaire



Voyant lumineux LED double d'éclairage de la surface de travail



Accessoires inclus

**Contenu de l'emballage**

- > Lame de coupe ;
- > Spatule métallique ;
- > Plateau triangulaire ;
- > Feuilles abrasives P80 (x2) ;
- > Feuilles abrasives P120 (x2) ;
- > Feuilles abrasives P180 (x2) ;
- > Feuilles abrasives P240 (x2).



VIBCLR20

## PONCEUSE À BANDE 20V

**NEW**



### Caractéristiques principales :

- > Système de changement rapide de la bande abrasive ;
- > Poignée auxiliaire réglable en 3 positions ;
- > Verrouillage de l'interrupteur marche/arrêt.



En savoir plus :

### Données techniques

Tension nominale	20 V DC
Vitesse de rotation à vide	120 - 380 tpm
Niveaux de réglage de la vitesse	6
Type d'abrasif	Bande
Dimensions de la bande abrasive	76 x 457 mm
Surface de ponçage	76 x 120 mm
Niveau de puissance acoustique (LWA)	89 dB
Poids	2,48 Kg
Dimensions	270 x 145 x 175 mm
Poids avec emballage	2,78 Kg
Dimensions de l'emballage	285 x 160 x 190 mm
Code-barres	5604612726973

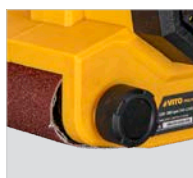

Boulon de réglage de la bande abrasive



Sac de collecte des poussières et des copeaux



6 niveaux de réglage de la vitesse

### Contenu de l'emballage

- > Bande abrasive ;
- > Sac de collecte des poussières et des copeaux.



VIBCLT20

## PONCEUSE ORBITALE DELTA 20V

**NEW**



### Caractéristiques principales :

- > Fixation des feuilles abrasives à velcro ;
- > Poignée souple pour un travail plus confortable.



En savoir plus :

### Données techniques

Tension nominale	20 V DC
Vitesse de rotation à vide	11000 tpm
Type d'abrasif	Feuille abrasive
Dimensions de la feuille abrasive	145 x 100 mm
Surface de ponçage	145 x 100 mm
Niveau de puissance acoustique (LWA)	87 dB
Poids	0,89 Kg
Dimensions	250 x 100 x 160 mm
Poids avec emballage	1.13 Kg
Dimensions de l'emballage	260 x 120 x 165 mm
Code-barres	5604612726980



Bac à poussière et copeaux



Fixation des feuilles abrasives à velcro



Accessoires inclus

### Contenu de l'emballage

- > Bac à poussière et copeaux ;
- > Feuilles abrasives (x3).





VIBCPB20

## POLISSEUSE BRUSHLESS 20V

**NEW**



En savoir plus :



### Caractéristiques principales :

- > Moteur sans balais de carbone "Brushless" ;
- > Vitesse variable ;
- > Verrouillage de l'arbre pour le changement du disque ;
- > Bouton de sécurité ;
- > Boîte de vitesses métallique.

### Données techniques

Tension nominale	20 V DC
Vitesse de rotation à vide	800-2300 tpm
Diamètre du bonnet de polissage	180 mm
Filetage de l'arbre	M14
Niveaux de réglage de la vitesse	6
Niveau de puissance acoustique (LWA)	88 dB
Poids	2,10 Kg
Dimensions	420 x 190 x 190 mm
Poids avec emballage	2,68 Kg
Dimensions de l'emballage	460 x 150 x 185 mm
Code-barres	5604612727017



6 niveaux de réglage de vitesse



Bonnet de polissage de laine inclus



Plateau à velcro

### Contenu de l'emballage

- > Plateau à velcro ;
- > Bonnet de polissage de laine ;
- > Éponge de polissage lisse ;
- > Éponge de polissage gaufrée en mousse ;
- > Poignée auxiliaire.



VIBCAGCB20

## VISSEUSE À PLAQUE DE PLÂTRE BRUSHLESS 20V

**NEW**



VIBCPCQ20

## PISTOLET À COLLE 20V

**NEW**



### Caractéristiques principales :

- > Moteur sans balais de carbone "Brushless" ;
- > Réglage de la profondeur de vissage ;
- > Vitesse variable et sens de rotation réversible ;
- > Bouton de verrouillage de l'interrupteur marche/arrêt.



En savoir plus :

### Données techniques

Tension nominale	20 V DC
Vitesse de rotation à vide	0 - 4400 tpm
Entraînement de l'embout	Hexagonal - 1/4"
Diamètre maximal de la vis	6 mm
Niveau de puissance acoustique (LWA)	86 dB
Poids	0,97 Kg
Dimensions	230 x 75 x 190 mm
Poids avec emballage	1,22 Kg
Dimensions de l'emballage	270 x 80 x 190 mm
Code-barres	5604612727000

### Caractéristiques principales :

- > Mécanisme anti-surchauffe ;
- > Poignée souple pour un travail plus confortable ;
- > Voyant lumineux LED d'état de charge de la batterie.



En savoir plus :

### Données techniques

Tension nominale	20V DC
Diamètre des bâtons de colle	10 - 12 mm
Temps de chauffage	3 min
Poids	0,37 Kg
Dimensions	195 x 65 x 190 mm
Poids avec emballage	0,59 kg
Dimensions de l'emballage	200 x 75 x 210 mm
Code-barres	5604612727024



Crochet de ceinture réversible

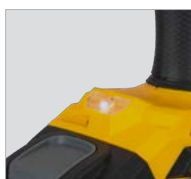

Voyant lumineux LED d'éclairage



Réglage précis



Gâchette 2 doigts



Indicateur de la température de fonctionnement

### Contenu de l'emballage

- > Crochet de ceinture réversible.



### Contenu de l'emballage

- > Bâtons de colle (x3).



[www.vito-tools.com](http://www.vito-tools.com)



# VITO

PRO POWER

**SCIE CIRCULAIRE  
POUR CARRELAGE**

**DISQUE DIAMANT  
POUR LA COUPE  
HUMIDE**



LEADER  
OF THE PACK

[vito-tools.com](http://vito-tools.com)

VISCCC15110

## Scie circulaire pour carrelage 1550W - 110mm

La scie circulaire pour carrelage 1500W de VITO (VISCCC15110) a été conçue pour couper les carreaux de céramique, le granit, le ciment, le marbre, etc.

Cette scie circulaire pour carrelage, de conception compacte et robuste, permet à l'utilisateur de régler facilement la profondeur de coupe jusqu'à 34 mm.

Elle comprend un tuyau avec 4,5 m pour le raccordement au robinet et le refroidissement de la lame, ce qui permet également une coupe plus efficace et sans poussière.

Confortable et facile à manier, elle est dotée d'une poignée ergonomique qui rend le travail moins épuisant.

### Caractéristiques principales :

- > Refroidissement par eau de la lame ;
- > Profondeur de coupe maximale de 34 mm ;
- > Réglage rapide de la profondeur de coupe ;
- > Conception compacte et robuste ;
- > Poignée souple pour un travail plus confortable ;
- > Bouton de verrouillage/déverrouillage de l'interrupteur marche/arrêt réduisant la fatigue lors des coupes longues ;
- > Comprend une paire de balais de carbone de rechange.

### Données techniques

Puissance nominale	1550 W
Tension d'alimentation	230V AC 50Hz
Vitesse de rotation à vide	12000 tpm
Diamètre de la lame	110 mm
Alésage de la lame	20 mm
Profondeur de coupe maximale	34 mm
Niveau de puissance acoustique ( $L_{WA}$ )	102 dB
Classe d'isolation	II
Poids	3,4 Kg
Dimensions	220 x 200 x 170 mm
Poids avec emballage	4,00 Kg
Dimensions de l'emballage	240 x 230 x 190 mm
EAN	5604612726133

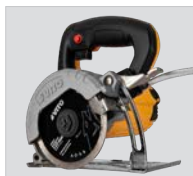

Règlage de la profondeur de coupe



Refroidissement du disque par eau



Changement simple des balais de carbone

### Contenu de l'emballage :

- > Lame pour coupe de céramique 110 mm ;
- > Clé allen de maintien de la lame ;
- > Clé allen pour serrage du boulon de la lame ;
- > Paire de balais de carbone de rechange.



NEW

VIDCC110

### DISQUE DIAMANT POUR LA COUPE HUMIDE 110 MM

Le disque diamant pour la coupe humide de céramique 110 mm de VITO est adapté à la coupe de carreaux de céramique, où la qualité de la finition est privilégiée, à l'aide d'une scie circulaire, notamment le modèle VITO "VISCCC15110".

Sa composition diamantée lui confère une plus grande durabilité, capacité et qualité de coupe sur différents types de céramique, des carreaux les plus tendres aux carreaux de porcelaine les plus durs.

Ce disque se distingue par sa polyvalence de coupe à l'eau, qui augmente sa durée de vie en réduisant la chaleur. En outre, l'eau réduit la poussière, ce qui rend l'environnement de travail plus propre et plus sain, avec de meilleures performances.

### Applications :

- > Pour la coupe manuelle de carreaux à sec ou à l'eau.



### Données techniques :

Diamètre extérieur	110 mm
Alésage	20 mm
Épaisseur segment	1,8 mm
Vitesse de rotation à vide	12000 rpm
Vitesse max. de sécurité	80 m/s
EAN	5604612735081



# VITO

PRO POWER

**RAINURESE  
MURALE**

**OUTILS  
ÉLECTRIQUES**

THE PORTUGUESE  
19  88  
LEADER  
OF THE PACK

[vito-tools.com](http://vito-tools.com)



VIMAR2400

## **RAINURESE MURALE 2400W - 150MM**

### Caractéristiques principales :

- › Boîte de vitesses métallique ;
- › Stabilisateurs ;
- › Bouton de sécurité.

### Données techniques

Puissance nominale	2400 W
Tension d'alimentation	230V AC 50Hz
Vitesse de rotation à vide	8000 tpm
Diamètre de la lame	150 mm
Alésage de la lame	22 mm
Largeur de coupe maximale	28 mm
Niveau de puissance acoustique (LWA)	80 dB
Longueur du cordon d'alimentation	2 m
Poids	7,58 Kg
Dimensions	480 x 180 x 140 mm
Poids avec emballage	11,12 Kg
Dimensions de l'emballage	540 x 310 x 210 mm
Code-barres	5604612727130

La rainurese murale est adaptée à la coupe à sec dans les travaux de maçonnerie (blocs de pierre, briques, béton).

Machine polyvalente qui permet l'utilisation d'une lame 3 en 1 pour faire des rainures murales de 28 mm ou de lames individuelles en parallèle, s'ajustant à la largeur souhaitée.

Elle comprend une mallette de transport, un orifice d'aspiration et un tuyau pour le raccordement à un aspirateur ou au sac de collecte des déchets déjà inclus.

### Contenu de l'emballage

- › Disque 3 en 1 ;
- › 5 rondelles ;
- › 1 poignée ;
- › 2 clés ;
- › 1 Sac de collecte des poussières et des copeaux ;
- › Tuyau d'aspiration.



## **BIENTÔT DISPONIBLE**

VIDGOP3150

### **DISQUE DIAMANT SEGMENTÉ POUR CHANTIER PRO 3 EN 1 3 x 150MM**

#### Applications :

- › Pour la coupe d'une large gamme de matériaux de construction, y compris la brique, le béton, la pierre naturelle, la céramique et les dalles de pavage.



Réglage de la profondeur de coupe



Différentes largeurs de coupe



Raccord pour l'aspiration des poussières



## SPATULE MULTIFONCTIONNELLE EN ACIER INOXYDABLE 75 MM

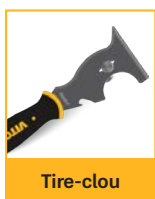

La spatule multifonctionnelle en acier inoxydable de VITO présente 3 fonctions, du nettoyage au grattage et à la découpe.

Elle est idéale pour diverses tâches, du nettoyage des rouleaux de peinture en tant que grattoir ou spatule, à l'ouverture de boîtes ou de sacs de mortier.

Fabriquée en acier inoxydable de haute qualité, cet outil est durable, solide et de qualité.

### Caractéristiques principales :

- > Lame en acier inoxydable ;
- > 3 fonctions: nettoyage, grattage et découpe ;
- > Assure durabilité, résistance et qualité.

Ref.	Ean
VIEMF75	10 5604612738020

## AUGE EN ACIER INOXYDABLE 400 X 100 MM



L'auge d'une dimension de 400 x 100 mm de VITO permet de préparer et de mélanger divers matériaux, plus ou moins épais, pour diverses applications.

Fabriquée en acier inoxydable, il garantit une résistance à la corrosion et peut être utilisé dans des conditions difficiles.

### Caractéristiques principales :

- > Corps en acier inoxydable ;
- > Résistance à la corrosion ;
- > Dimensions : 400 x 100 mm.

Ref.	Ean
VIGI4010	1 5604612738037

VIGI4000

## GROUPE ÉLECTROGÈNE INVERTER 4000

### Caractéristiques principales :

- › Démarrage électrique ;
- › Protection thermique des bornes DC ;
- › Borne de terre ;
- › Voyants d'alerte de fonctionnement ;
- › Interrupteur ESC (contrôle intelligent du régime moteur), consommation réduite à faible charge ;
- › La technologie "Inverter" assure une tension stable à 100 %.



### Données techniques

Moteur	Combustion à 4 temps
Puissance du moteur	6,4 cv / 4,8 kW
Cylindrée	225 cc
Tension nominale - prises monophasés AC	230V AC 50Hz
Vitesse de rotation à vide	3600 tpm
Carburant	Essence sans plomb
Autonomie 50%	8,5 h
Autonomie 100%	5 h
Capacité du réservoir de carburant	8,3 L
Huile du moteur	15W-40
Carter d'huile du moteur	0,5 L
Courant nominal - prises AC	15,2 A
Puissance maximale - prises AC	4 kW
Puissance nominale - prises AC	3,8 kW
Tension nominale - bornes DC	12 V
Courant nominal - bornes DC	8,3 A
Hauteur maximale de fonctionnement	1000 m
Facteur de puissance (cos $\phi$ )	1
Niveau de puissance acoustique (LWA)	94 dB(A)
Poids	45 kg
Dimensions	600 x 420 x 510 mm
Poids avec emballage	49 kg
Dimensions de l'emballage	620 x 500 x 560 mm
Code-barres	5604612726850



Le groupe électrogène Inverter de VITO (VIGI4000) est équipé d'un moteur à combustion d'essence 4T de 6,4 hp | 4,8 kW et son autonomie est de 5 heures.

Sa technologie inverter rend le groupe électrogène plus efficace, en maintenant le courant électrique qu'il fournit stable et sans oscillations, ce qui le rend adapté à différents types d'utilisation, de la maison au jardin, en passant par le camping, les caravanes et bien d'autres encore. Cette machine est silencieuse et dispose d'un démarrage électrique, de 2 prises 230V AC, d'une puissance nominale de 3,8 kW et d'une puissance maximale de 4 kW.

Il est également équipé d'un écran digital multifonction, d'un indicateur digital de niveau de carburant et de charge utilisée, de voyants de niveau d'huile et d'un indicateur de surcharge.

Compact et portable, ce générateur inverter dispose d'une poignée en aluminium et de deux roues pour un transport en toute sécurité de la machine.



Poignée de transport ergonomique



Interrupteur ESC (contrôle intelligent du régime moteur)



Possibilité de branchement en parallèle

### Contenu de l'emballage

- › Câble DC ;
- › Jeu de clés ;
- › Entonnoir à huile ;
- › Fiche 16A.



## MONTAGE - CONNEXION PARALLÈLE



**1** Vérifiez que les deux groupes électrogènes sont éteints.



**2** Connectez les câbles pour fonctionnement en parallèle en respectant les couleurs.



**3** Mettez en marche les groupes électrogènes et vérifiez que le voyant "prêt à fonctionner" (output) est allumé.



VIGI1250

VIGI2000

VIGI3000

VIGI4000

### CARACTÉRISTIQUES DE L'UTILISATION INDIVIDUELLE

Groupe électrogène	Puissance nominale	Puissance maximale	Autonomie (100%)	Autonomie (50%)
VIGI4000	3800 W	4000 W	5 h	8,5 h
VIGI3000	3200 W	3500 W	5 h	8,5 h
VIGI2000	1600 W	2000 W	3,5 h	6 h
VIGI1250	1000 W	1250 W	3,5 h	5,2 h

### MISE EN PARALLÈLE ET CARACTÉRISTIQUES RÉSULTANTES

Groupes électrogènes connectés	Puissance nominale	Puissance maximale	Autonomie (100%)	Autonomie (50%)
Deux VIGI4000	7600 W	8000 W	5 h	8,5 h
Deux VIGI3000	6400 W	7000 W	5 h	8,5 h
Deux VIGI2000	3600 W	4000 W	3,5 h	6 h
Deux VIGI1250	2000 W	2500 W	3,5 h	5,2 h
VIGI4000 et VIGI3000	7000 W	7500 W	5 h	8,5 h
VIGI4000 et VIGI2000	5600 W	6000 W	5 h	8,5 h
VIGI3000 et VIGI2000	5000 W	5500 W	5 h	8,5 h
VIGI4000 et VIGI1250	4800 W	5250 W	5 h	8,5 h
VIGI3000 et VIGI1250	4200 W	4750 W	5 h	8,5 h
VIGI2000 et VIGI1250	2800 W	3250 W	3,5 h	6 h

#### AVENTURE

Caravanes  
Camping-cars  
Bateaux



#### URGENCE

Services d'urgence  
Secours en cas de catastrophe  
Coupsures d'électricité  
Inondations

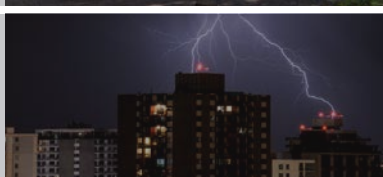

#### TRAVAIL

Construction  
Maison/Bricolage  
Jardinage  
Agriculture



#### RÉALISATION DE FILMS

Film et télévision  
Lieux de tournage éloignés  
Photographie



#### ÉVÉNEMENTS

Événements d'entreprise  
Festivals  
Services de restauration  
Stands

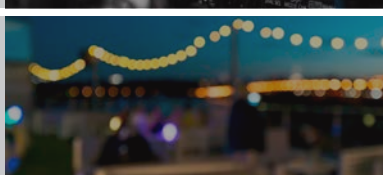

### TABLEAU DE RÉFÉRENCE

Appareils électroménagers	Puissance moyenne
Ordinateur	300W
Réfrigérateur	150W
Machine à café	1200W
Lave-linge	1000 W
Télévision	120W
Four	2000W
Séchoir à linge	900W

### EXEMPLES DE PLUSIEURS ÉQUIPEMENTS FONCTIONNANT EN MÊME TEMPS

Compresseur 50L



2000W

Défonceuse



1200W

Scie à onglets télescopique



2200W

Meuleuse d'angle



1000W

Aspirateur



2200W

Marteau de démolition



1500W

Scie circulaire pour carrelage



1550W

Aspirateur



2200W

Meuleuse d'angle



1000W

Ponceuse à bande



900W

Polisseuse



1200W

Compresseur 25L



1500W

Aspirateur de plâtre



1200W

Ponceuse à plâtre

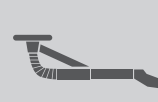

710W

# VITO

## PRO POWER

**MALAXEURS  
CIMENT/COLLE**

**OUTILS  
ÉLECTRIQUES**

THE PORTUGUESE  
1988  
LEADER  
OF THE PACK

[vito-tools.com](http://vito-tools.com)



VIMCC1800

### MALAXEUR CIMENT-COLLE 1800W



Le malaxeur de ciment/colle 1800W de VITO (VIMCC1800) permet de mélanger de manière homogène de grandes quantités de matériaux fins et épais de différentes viscosités et densités, comme la peinture, le mortier, le ciment-colle.

Il comprend un fouet de mélange de Ø 140 mm qui permet de mélanger jusqu'à 80 litres. Il en résulte un mélange homogène et constant, ce qui est souhaitable pour réaliser le travail.

Pour obtenir les meilleurs résultats, cette machine dispose d'un régulateur de vitesse de rotation avec 2 intervalles de rotation, permettant de régler et de contrôler la vitesse du fouet en fonction des besoins du matériau tout au long du processus de mélange.

Facile à manipuler grâce à ses poignées ergonomiques, il augmente le confort et la sécurité de l'utilisateur pendant le travail.

La robustesse de ce modèle est garantie par la boîte de vitesses en métal, qui lui confère une plus grande durabilité.

#### Caractéristiques principales :

- > Boîte de vitesses métallique ;
- > Vitesse variable ;
- > Bouton de verrouillage de l'interrupteur marche/arrêt.

#### Données techniques :

Puissance nominale : **1800W**

Tension d'alimentation : **230V AC 50Hz**

Vitesses : **2**

Vitesse de rotation à vide - 1<sup>ère</sup> vitesse : **0-440 tpm**

Vitesse de rotation à vide - 2<sup>ème</sup> vitesse : **0-780 tpm**

Diamètre du fouet de malaxage : **140mm**

Longueur du fouet de malaxage : **590mm**

Capacité de mélange maximale : **80L**

Filetage de l'arbre : **M14**

Classe d'isolation : 

Niveau de puissance acoustique (L<sub>WA</sub>) : **103 dB**

Poids : **6 kg**

Dimensions : **210x350x900mm**

Poids avec emballage : **9,350 kg**

Dimensions de l'emballage : **360x420x220mm**

EAN: **5604612730154**



Sélecteur de plage de vitesse de rotation



Régulateur de vitesse

#### Contenu de l'emballage:

- > Fouet de malaxage: 590x140mm
- > Paire de balais de charbon de rechange
- > Clé mixte SW 22 (x2)
- > Caixa BMC

#### ACCESSOIRES:



#### FOUET DE MALAXAGE DE MORTIER

REF.	FILETAGE		EAN.
VIMR120	M14	6	5604612141714
VIMR140		6	5604612140816



#### FOUET DE MALAXAGE DE MORTIER

REF.	FILETAGE		EAN.
VIMR120A	M14	6	5604612725488
VIMR140A		6	5604612725495

VIMCCD2050

## MALAXEUR CIMENT-COLLE 2050W



Le malaxeur ciment/colle à double fouet 2050W de VITO est indiqué pour mélanger des produits fins et épais, tels que de ciment-colle, des peintures, des vernis, du béton, entre autres, d'une manière rapide et efficace.

Il est équipé d'un sélecteur de plage de vitesse, qui contrôle la densité et la quantité du mélange, et d'un régulateur de vitesse qui permet de le régler facilement.

Il est doté d'une boîte de vitesses métallique à deux vitesses pour une plus grande longévité et un meilleur contrôle des applications.

### Caractéristiques principales :

- > Boîte de vitesses métallique ;
- > Vitesse variable ;
- > Bouton de verrouillage de l'interrupteur marche/arrêt.
- > Il possède 2 fouets à mouvements contraires qui facilitent et accélèrent le mélange.

### Données techniques :

Puissance nominale : **2050W**

Tension d'alimentation : **230V AC 50Hz**

Vitesses : **2**

Vitesse de rotation à vide -  
1<sup>ère</sup> vitesse : **0-480 tpm**

Vitesse de rotation à vide -  
2<sup>ème</sup> vitesse : **0-840 tpm**

Diamètre du fouet  
de malaxage : **110mm**

Longueur du fouet  
de malaxage : **570mm**

Capacité de mélange  
maximale : **100L**

Filetage de l'arbre : **M27**

Classe d'isolation : 

Niveau de puissance  
acoustique (L<sub>WA</sub>) : **103 dB**

Poids : **7,682 kg**

Dimensions : **210x350x900mm**

Poids avec emballage : **9 kg**

Dimensions de l'emballage : **590x360x230mm**

EAN: **5604612727963**



Sélecteur de plage de  
vitesse de rotation



Régulateur  
de vitesse



Fouets à  
mouvements  
contraires

### Contenu de l'emballage:

- > Fouet de malaxage (x2): 570x100mm
- > Paire de balais de charbon de rechange
- > Clé mixte SW 22 (x2)

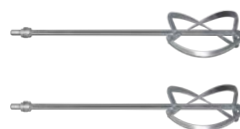

### ACCESSOIRES:



### FOUETS DOUBLES POUR MALAXEUR DE MORTIER

REF.	FILETAGE		EAN.
VIVDM110	M27	6	5604612734725



REF.:	<b>VIMCC1800</b>	<b>VIMCCD2050</b>
Puissance nominale :	<b>1800W</b>	<b>2050W</b>
Tension d'alimentation :	<b>230V AC 50Hz</b>	<b>230V AC 50Hz</b>
Vitesses :	<b>2</b>	<b>2</b>
Nombre de fouets :	<b>1</b>	<b>2</b>
Vitesse de rotation à vide - 1 <sup>ère</sup> vitesse :	<b>0-440 tpm</b>	<b>0-480 tpm</b>
Vitesse de rotation à vide - 2 <sup>ème</sup> vitesse :	<b>0-780 tpm</b>	<b>0-840 tpm</b>
Diamètre du fouet de malaxage :	<b>140mm</b>	<b>110mm</b>
Longueur du fouet de malaxage :	<b>590mm</b>	<b>570mm</b>
Filetage de l'arbre :	<b>M14</b>	<b>M27</b>
Classe d'isolation :		
Niveau de puissance acoustique (L <sub>WA</sub> ) :	<b>103dB</b>	<b>103dB</b>
Poids :	<b>6 kg</b>	<b>7,682 kg</b>
Dimensions :	<b>210x350x900mm</b>	<b>210x350x900mm</b>
Poids avec emballage :	<b>9,350 kg</b>	<b>9 kg</b>
Dimensions de l'emballage :	<b>360x420x220mm</b>	<b>360x590x230mm</b>

# VITO

## HAND TOOLS

### JEU D'EXTRACTEURS DE VIS



#### Caractéristiques principales :

- > Extracteurs en acier au chrome-molybdène (CR-MO) ;
- > Idéal pour retirer les vis ou les boulons dont la tête est cassée ou endommagée.

#### Contenu :

- > 1 tourne-à-gauche (M3-M12 - 1/16" - 1/2") ;
- > 5 extracteurs de vis : - M3-M6 ;  
- M6-M8 ;  
- M8-M11 ;  
- M11-M14 ;  
- M14-M18.

#### Tableau de référence :

Taille	Extracteur	Ø Foret
N°1	M3-M6	2~3,5mm
N°2	M6-M8	3~4,5mm
N°3	M8-M11	4,5~6mm
N°4	M11-M14	6,5~8,5mm
N°5	M14-M18	8~11mm



Dimensions (AxBxCxDmm) :  
M3-M6: 3x52x15x3mm  
M6-M8: 4x58x20x3,5mm  
M8-M11: 5x66x25x4mm  
M11-M14: 6,5x75x31x5mm  
M14-M18: 8x83x33x7mm

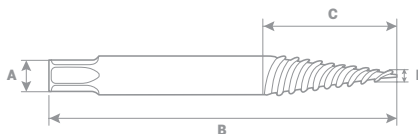

RÉF: EAN  
**VICEP6P** 1 5604612730055



vito-tools.com

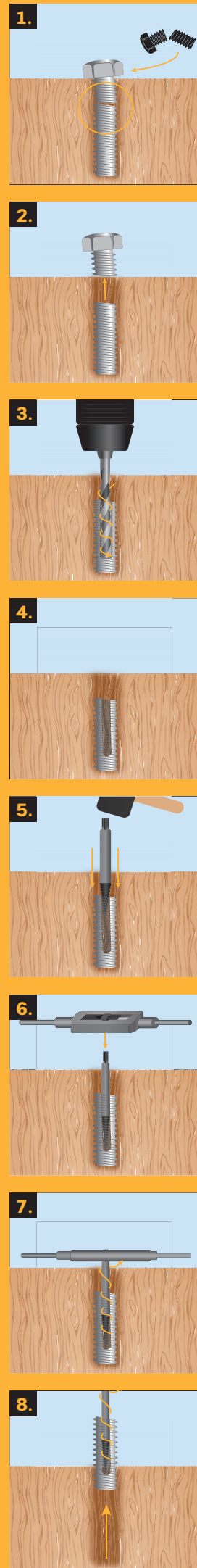

# VITO

## HAND TOOLS

# MÈTRE RUBANS

MESURAGE ET NIVELLEMENT



### Caractéristiques :

- > Ruban d'acier revêtu en nylon ;
- > Boîtier en plastique ABS ;
- > Bouton de verrouillage et rétraction automatique ;
- > Crochet à triple rivet (pour les mesures effectuées sur une surface stable et avec traction) ;
- > Jusqu'à 2,4 m de long sans plier ;
- > Norme européenne de précision - Classe II

### METRE À RUBAN MX5 SPEED

RÉF.	DIM		EAN.
VIFMX3S	16mmx3m	12	5604612694135
VIFMX5S	19mmx5m	6	5604612694142
<b>NOUVEAU</b> VIFMX5SL	25mmx5m	6	5604612729448
VIFMX8S	25mmx8m	6	5604612694159



### Caractéristiques :

- > Ruban d'acier revêtu en nylon ;
- > Boîtier revêtu de caoutchouc ;
- > Mécanisme de verrouillage automatique de rembobinage ;
- > Bouton pour la rétraction automatique ;
- > Crochet double à triple rivet (pour les mesures effectuées sur une surface stable et avec traction) ;
- > Jusqu'à 2,4 m de long sans plier ;
- > Norme européenne de précision - Classe II

### METRE À RUBAN MXR5 SPEED

RÉF.	DIM		EAN.
VIFMXR3S	16mmx3m	12	5604612694166
VIFMXR5S	19mmx5m	6	5604612694173
<b>NOUVEAU</b> VIFMXR5SL	25mmx5m	6	5604612729455
VIFMXR8S	25mmx8m	6	5604612694180

### Normes européennes de précision

#### Tolérances autorisées

Classe de précision	1 m	2 m	3 m	5 m	8 m	10 m
	0,5 mm	0,7 mm	0,9 mm	1,3 mm	1,9 mm	2,3 mm
	1 mm	1,4 mm	-	-	-	-

> Remarque : L'erreur maximale d'un mètre ruban de classe II de 5 m est de 1,3 mm sur toute sa longueur.

### Schéma du mètre ruban

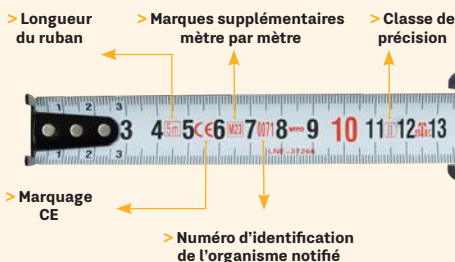

# VITO

HAND TOOLS

## NIVEAUX DIGITAL

THE PORTUGUESE  
1988  
LEADER  
OF THE PACK

[vito-tools.com](http://vito-tools.com)



# VITO

## HAND TOOLS



400mm



600mm



Le niveau digital en aluminium de VITO permet une lecture directe et facile des mesures numériques via son affichage numérique. Grâce à son calibrage simple, ce niveau offre précision et exactitude dans toutes les mesures possibles (pourcentage/degrés « % » ou en pouces « in/ft »). Robuste, léger et facile à transporter partout. Il possède deux faces rectifiées et une base magnétique pour la fixation sur surfaces métalliques.

### NIVEAU DIGITAL

RÉF.	DIM.	☐	EAN
VIND40	400 mm	1	5604612728083
VIND60	600 mm	1	5604612728090

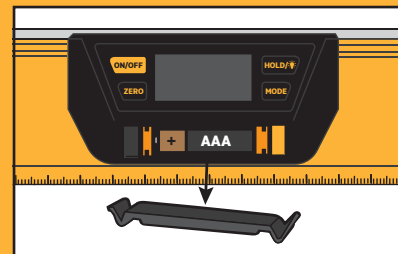

Batterie : 1 pile AAA (non incluse) .

### Caractéristiques :



ZERO - Vous permet de déterminer un angle « 0 » sur n'importe quelle surface.

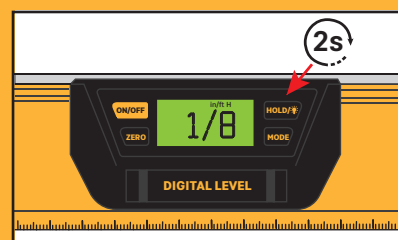

Écran rétroéclairé - Appuyez sur le bouton « HOLD » pendant 2 secondes et le voyant de l'affichage numérique s'allumera. Idéal pour les environnements sombres et à faible visibilité.

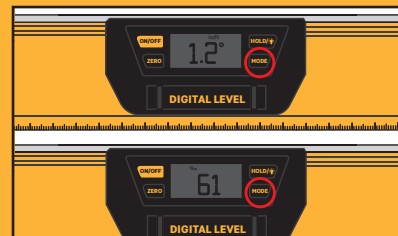

MODE - Convertit automatiquement la mesure enregistrée en pourcentage /degrés (°) ou en pouces (in/ft).

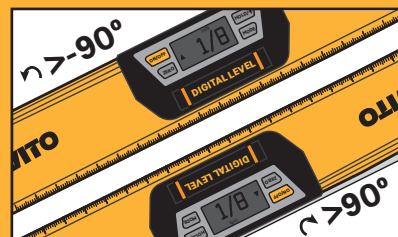

Lecture inversée des valeurs - Dès que vous tournez >90° ou >-90°, l'affichage numérique tourne automatiquement pour faciliter la lecture par l'utilisateur des mesures souhaitées.

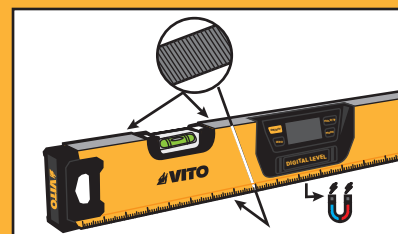

2 faces rectifiées et une base magnétique.



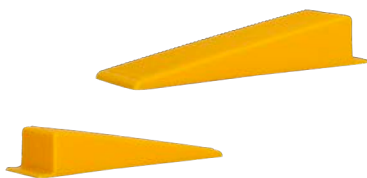

## CALES DE NIVELLEMENT

### Caractéristiques :

- > Cales pour clips de nivellement ;
- > Réglage facile à l'aide d'une pince pour carrelage.



RÉF.	AxBxC		EAN
VICN100	92x16x22 mm	100	5604612729509

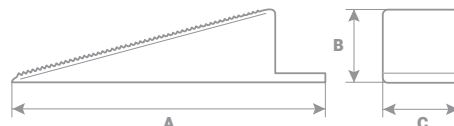

## PINCE DE NIVELLEMENT

### Caractéristiques :

- > Pratique pour ajuster les cales de nivellement lors de la pose de carreaux et de grès cérame ;
- > Mâchoires revêtues pour protéger les carrelages et les grès cérames ;
- > Réglable en fonction de l'épaisseur des carreaux et de grès cérame.



RÉF.		EAN
VIAN	1	5604612729516

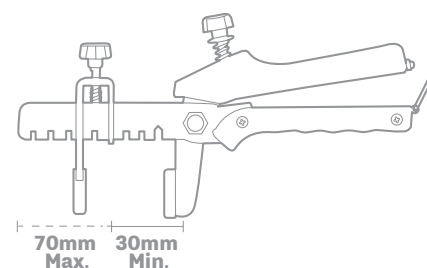

## KIT DE NIVELLEMENT POUR CARRELAGE

### Composition :

- > 1 Seau ;
- > 1 pince de nivellement ;
- > 100 calles ;
- > 100 clips de nivellement de 1mm ;
- > 100 clips de nivellement de 2mm ;
- > 100 clips de nivellement de 3mm.



RÉF.		EAN
VICNC	1	5604612729523

# VITO

## HAND TOOLS



## DIABLES DE TRANSPORT



[vito-tools.com](http://vito-tools.com)

VICTD80

## DIABLE PLIABLE

### Caractéristiques :

- > Capacité de transport de charges jusqu'à 80kg ;
- > Structure légère : idéale pour livrer des marchandises et/ou des commandes sans trop d'efforts ;
- > Transport et stockage aisés .

### Données techniques :

Capacité de charge maximale :	Jusqu'à 80kg
Nombre de roues :	2
Diamètre des roues :	120mm
Matériau des roues :	Caoutchouc
Dimensions de la pelle :	385x265mm
Pliable :	Oui
Dimensions ouvert :	390(A)x995(B) x400(C) mm
Dimensions fermée :	390(A)x770(B)x70(D) mm
Poids :	4,02 kg
EAN :	5604612729356

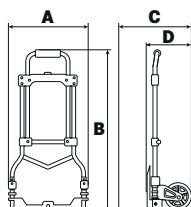

La poignée est réglable entre 770~995mm.

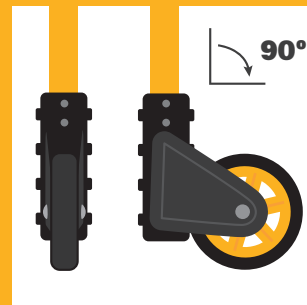

VICTDE150

## DIABLE MONTE-ESCALIER PLIABLE

### Caractéristiques :

- > Capacité de transport de charges jusqu'à 150kg;
- > Structure en fer : idéale pour livrer des marchandises et/ou des commandes sans trop d'efforts ;
- > Transport et stockage aisés ;
- > 2 triples roues pivotantes pour monter et descendre les escaliers ;
- > 2 parois latérales pour éviter les chutes ;
- > Pelle texturée avec effet antidérapant ;
- > Poignée protège-mains .

### Données techniques :

Capacité de charge maximale :	Jusqu'à 150 kg
Nombre de roues :	2x3
Diamètre des roues :	150mm
Matériau des roues :	Caoutchouc
Pliable :	Oui
Dimensions de la pelle :	310x290 mm
Dimensions ouvert :	470(A)x1100(B)x575(C)mm
Dimensions fermée :	470(A)x720(B)x250(D)mm
Poids :	12,8kg
EAN :	5604612729363

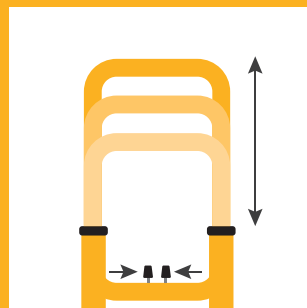
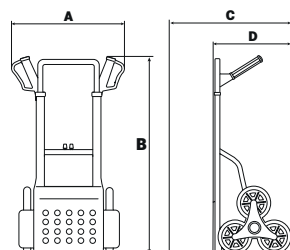

La poignée est réglable entre 750~1100mm.

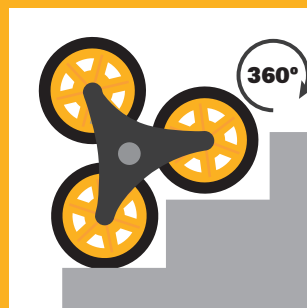
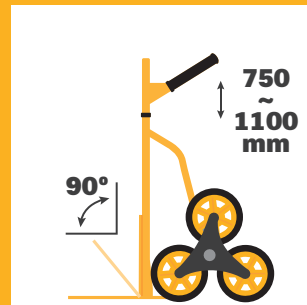

VICTE200

## DIABLE MONTE-ESCALIER

### Caractéristiques :

- > Capacité de transport de charges jusqu'à 200kg ;
- > Structure en fer : idéale pour livrer des marchandises et/ou des commandes sans trop d'efforts ;
- > 2 triples roues pivotantes pour monter et descendre les escaliers ;
- > 2 parois latérales pour éviter les chutes ;
- > Double pelle en fer ;
- > Poignée protégée-mains .

### Données techniques :

Capacité de charge maximale : **Jusqu'à 200kg**

Nombre de roues : **2x3**

Diamètre des roues : **150mm**

Matériau des roues : **Caoutchouc**

Dimensions de la pelle : **300x400mm**

Pliable : **Non**

Dimensions ouvert : **510(A)x1240(B)x745(C)mm**

Dimensions fermée : **510(A)x1240(B)x490(D)mm**

Poids : **13,5kg**

EAN : **5604612729370**

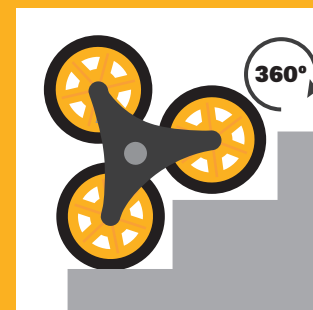
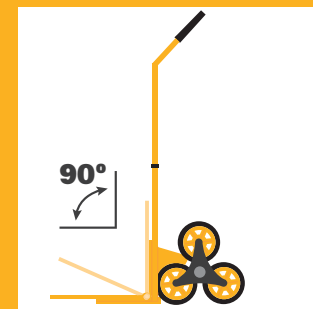
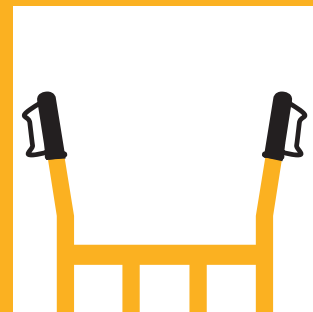
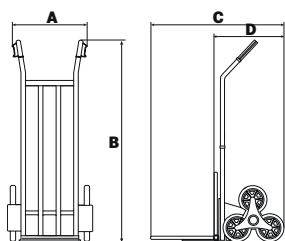

VICTE250

## DIABLE MONTE-ESCALIER

### Caractéristiques :

- > Capacité de transport de charges jusqu'à 250kg ;
- > Structure en fer : idéale pour livrer des marchandises et/ou des commandes sans trop d'efforts ;
- > 2 triples roues pivotantes pour monter et descendre les escaliers ;
- > 2 parois latérales pour éviter les chutes ;
- > Double pelle en fer .

### Données techniques :

Capacité de charge maximale : **Jusqu'à 250 kg**

Nombre de roues : **2x3**

Diamètre des roues : **150mm**

Matériau des roues : **Caoutchouc**

Dimensions de la pelle : **270x400mm**

Pelle : **Oui**

Pliable : **Non**

Dimensions ouvert : **510(A)x1190(B)x730(C)mm**

Dimensions fermée : **510(A)x1190(B)x490(D)mm**

Poids : **15,9kg**

EAN : **5604612729387**

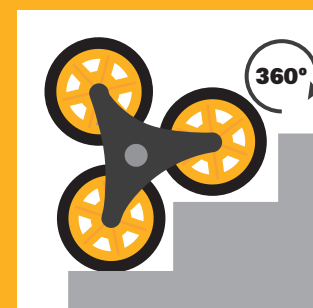
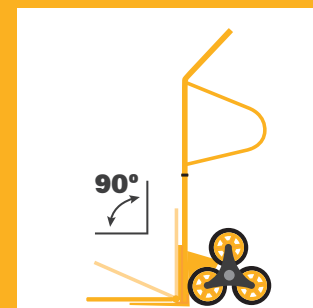
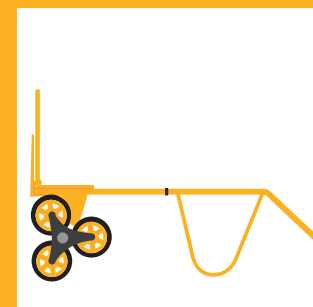
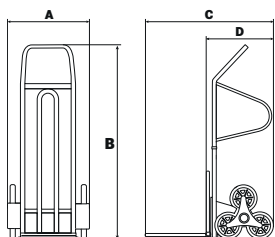



RÉF:	VICTD80	VICTDE150	VICTE200	VICTE250
Capacité de transport :	jusqu'à 80kg	jusqu'à 150kg	jusqu'à 200kg	jusqu'à 250kg
Triples roues pivotantes :	Non	Oui	Oui	Oui
Nombre de roues :	2	2x3	2x3	2x3
Diamètre des roues :	120mm	150mm	150mm	150mm
Pliable :	Oui	Oui	Non	Non
Dimensions de la pelle :	385x265 mm	310x290 mm	300x400 mm	270x400 mm
Pelle texturée avec effet antidérapant :	Non	Oui	Non	Non
Parois latérales pour éviter les chutes :	Non	Oui	Oui	Oui
Dimensions ouvert :	390x995x400mm	470x1100x575mm	510x1240x745mm	510x1190x730mm
Dimensions fermée :	390x770x70mm	470x720x250mm	510x1240x490mm	510x1190x490mm
Poids :	4,02kg	12,8kg	13,5kg	15,9kg

# VITO

## PRO POWER

**ASPIRATEUR  
DE PLÂTRE  
1200W - 25L**

THE PORTUGUESE  
1988  
LEADER  
OF THE PACK

[vito-tools.com](http://vito-tools.com)



### ASPIRATEUR DE PLÂTRE 1200W - 25L



L'aspirateur de plâtre 1200W de VITO (VIAG25) vous permet d'aspirer les solides, les liquides et même les poussières fines. Cet aspirateur est équipé d'une prise intégrée pour le branchement d'outils électriques et démarre automatiquement lorsque la prise est activée. En outre, cet aspirateur comprend un tuyau d'aspiration de 3 m, deux tubes d'aspiration métalliques de 470 mm et plusieurs buses d'aspiration pour les sols, les rainures et les rembourrages.

#### Caractéristiques principales :

- > Aspirateur sans sac ;
- > Prise intégrée pour brancher des outils électriques ;
- > Idéal pour l'aspiration de poussières fines ;
- > Roues arrières avec revêtement en caoutchouc .

#### Données techniques :

Tension d'alimentation :	230V AC 50Hz
Puissance :	1200W
Puissance d'aspiration :	17-21 kPa
Débit d'air :	1,4m <sup>3</sup> /min
Capacité du réservoir :	25L
Longueur du tuyau d'aspiration :	3m
Longueur des tubes d'aspiration :	470mm
Longueur du cordon d'alimentation :	5m
Niveau de puissance acoustique (L <sub>WA</sub> ) :	83 dB
Poids :	12 kg
Dimensions :	400(A)x610 (B)x410(C)mm
Poids avec emballage :	14 kg
Dimensions de l'emballage :	615x480x450mm
Code EAN :	5604612729530

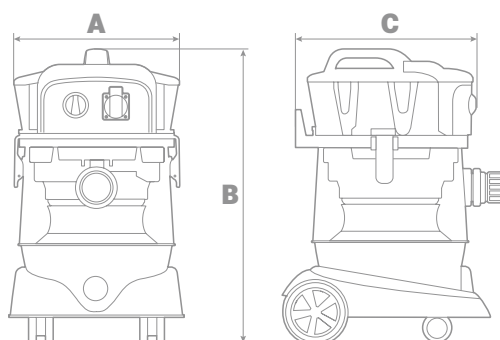

Roulettes pivotantes directionnelles



Prise pour le branchement d'un outil électrique



Vidange de liquides

#### Contenu de l'emballage :

- > 2 Tubes d'aspiration
- > 1 Tuyau d'aspiration
- > 1 Buse de sol
- > 1 Adaptateur
- > 1 Buse de rembourrage
- > 1 Buse pour fentes
- > 1 Brosse ronde

#### Accessories d'aspirateur





# VITO

## PRO POWER

**PONCEUSE  
ORBITALE  
AVEC POIGNÉE  
AUXILIAIRE**

**430W - 125mm**

THE PORTUGUESE  
1988  
LEADER  
OF THE PACK

[vito-tools.com](http://vito-tools.com)

### PONCEUSE ORBITALE AVEC POIGNÉE AUXILIAIRE 430W - 125mm



La ponceuse orbitale avec poignée 430W de VITO (VILOP430) avec 6 niveaux de réglage de vitesse est équipée d'un plateau de Ø 125mm.

Elle convient pour une large utilisation sur le bois, le métal, les surfaces dérivées, entre autres.

Son circuit d'oscillation orbitale (5 mm) vous permet de réaliser des finitions régulières, faciles et efficaces. La poignée auxiliaire permet une plus grande stabilité, un meilleur contrôle et un plus grand confort pendant le travail.

Cette ponceuse peut être raccordée à des systèmes d'aspiration ou utiliser le réservoir à poussière, ce qui rend le travail plus propre.

#### Caractéristiques principales :

- > Verrouillage de l'interrupteur marche /arrêt ;
- > Fixation des feuilles abrasives à velcro ;
- > Vitesse variable ;
- > Poignée auxiliaire réglable.

#### Données techniques:

Puissance nominale :	<b>430W</b>
Tension d'alimentation :	<b>230V AC 50Hz</b>
Vitesse de rotation à vide :	<b>4.000-13.500 rpm</b>
Amplitude d'oscillation :	<b>5mm</b>
Type d'abrasif :	<b>Feuille abrasive</b>
Diamètre du plateau de ponçage :	<b>125mm</b>
Surface de pontage :	<b>125mm</b>
Niveau de puissance acoustique (L <sub>WA</sub> ) :	<b>96dB</b>
Longueur du cordon d'alimentation :	<b>2m</b>
Poids :	<b>2,12kg</b>
Dimensions :	<b>330 (A)x165(B)x125(C)mm</b>
Poids avec emballage :	<b>2,45kg</b>
Dimensions de l'emballage :	<b>395x130x182mm</b>
EAN:	<b>5604612726836</b>



6 niveaux de réglage de vitesse



Bac à poussière et copeaux



Poignée auxiliaire ajustable

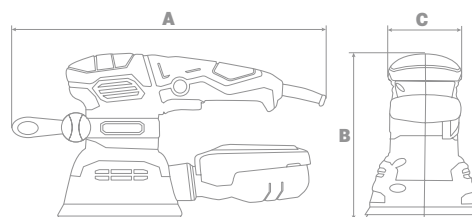

#### Contenu de l'emballage:

- > Poignée
- > Bac de collecte des poussières et des copeaux
- > Disque abrasif P120 (x2)

Afin de garantir une meilleure expérience, VITO vous propose un accessoire à acheter séparément du ponceuse orbitale avec poignée auxiliaire.

#### JEU DE DISCS ABRASIFS - 8 TROUS - 10 UNITÉS

RÉF.	GRAIN	DIM.	📦	EAN.
VILO300DL60	P60		3	5604612709495
VILO300DL80	P80		3	5604612709501
VILO300DL100	P100	125 mm	3	5604612708962
VILO300DL120	P120		3	5604612708979
VILO300DL150	P150		3	5604612708986
VILO300DL180	P180		3	5604612708993

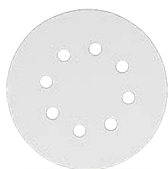

# VITO

## PRO POWER

NOUVELLE GAMME

# MARTEAUX PERFORATEUR / BURINEURS



THE PORTUGUESE  
19  88  
LEADER  
OF THE PACK

[vito-tools.com](http://vito-tools.com)

regarder la vidéo



VIMPDP850

## Marteau perforateur burineur 850W



### THUNDER PLUS

#### Caractéristiques principales:

- > Réglage de la position du burin;
- > 4 fonctions:
  - Perçage;
  - Perçage à percussion (maçonnerie);
  - Démolition (burinage);
  - Réglage de la position du burin;
- > Butée de profondeur;
- > Vitesse variable;
- > Sens de rotation réversible;
- > Bouton de verrouillage de l'interrupteur marche/arrêt;
- > Embrayage de sécurité

#### Données techniques:

Puissance nominale:	<b>850W</b>
Tension d'alimentation:	<b>230V AC 50Hz</b>
Énergie d'impact:	<b>3,5J</b>
Vitesse de rotation à vide:	<b>0-1100 tpm</b>
Fréquence de frappe:	<b>0-5000 cpm</b>
Capacité du mandrin:	<b>12mm</b>
Capacité de perçage du béton:	<b>26mm</b>
Mandrin:	<b>SDS - Plus</b>
Fonctions:	<b>4 Fonctions</b>
Niveau de puissance acoustique (L <sub>WA</sub> ):	<b>104 dB(A)</b>
Poids:	<b>3,3Kg</b>
Dimensions:	<b>370x95x225mm</b>
Poids avec emballage:	<b>5,3Kg</b>
Dimensions de l'emballage:	<b>385x110x300mm</b>
EAN:	<b>5604612726584</b>

#### Contenu de l'emballage:

- > Burin pointu SDS PLUS
- > Burin plat SDS PLUS
- > x3 Forets SDS PLUS
- > Poignée auxiliaire
- > Couvercle anti-poussière



Sélecteur de mode de fonctionnement



Rotation à droite et à gauche



Accessoires inclus

VIMPDP1250

## Marteau perforateur burineur 1250W



### THUNDER PLUS



#### Caractéristiques principales:

- > Réglage de la position du burin;
- > 4 fonctions:
  - Perçage;
  - Perçage à percussion (maçonnerie);
  - Démolition (burinage);
  - Réglage de la position du burin;
- > Butée de profondeur;
- > Vitesse variable;
- > Sens de rotation réversible;
- > Embrayage de sécurité;
- > Boîte de vitesses métallique;
- > Système de réduction des vibrations.

#### Données techniques:

Puissance nominale:	<b>1250W</b>
Tension d'alimentation:	<b>230V AC 50Hz</b>
Énergie d'impact:	<b>5J</b>
Vitesse de rotation à vide:	<b>0-850 tpm</b>
Fréquence de frappe:	<b>0-4500 cpm</b>
Capacité du mandrin:	<b>12mm</b>
Capacité de perçage du béton:	<b>30mm</b>
Mandrin:	<b>SDS - Plus</b>
Fonctions:	<b>4 Fonctions</b>
Niveau de puissance acoustique (L <sub>WA</sub> ):	<b>101 dB(A)</b>
Poids:	<b>4,8Kg</b>
Dimensions:	<b>360x245x115mm</b>
Poids avec emballage:	<b>7,3Kg</b>
Dimensions de l'emballage:	<b>410x330x120mm</b>
EAN:	<b>5604612726591</b>

#### Contenu de l'emballage:

- > Burin pointu SDS PLUS
- > Burin plat SDS PLUS
- > x3 Forets SDS PLUS
- > Poignée auxiliaire
- > Couvercle anti-poussière
- > Pot de graisse



Système de réduction des vibrations



Accès facile pour le graissage



Accessoires inclus

VIMPDP1500

# Marteau perforateur burineur 1500W



## THUNDER PLUS



### Caractéristiques principales:

- > Réglage de la position du burin;
- > 4 fonctions:
  - Perçage;
  - Perçage à percussion (maçonnerie);
  - Démolition (burinage);
  - Réglage de la position du burin;
- > Butée de profondeur;
- > Vitesse variable;
- > Sens de rotation réversible;
- > Embrayage de sécurité;
- > Boîte de vitesses métallique;
- > Système de réduction des vibrations.

### Données techniques:

Puissance nominale:	<b>1500W</b>
Tension d'alimentation:	<b>230V AC 50Hz</b>
Énergie d'impact:	<b>6J</b>
Vitesse de rotation à vide:	<b>0-850 tpm</b>
Fréquence de frappe:	<b>0-4500 cpm</b>
Capacité du mandrin:	<b>12mm</b>
Capacité de perçage du béton:	<b>32mm</b>
Mandrin:	<b>SDS - Plus</b>
Fonctions:	<b>4 Fonctions</b>
Niveau de puissance acoustique ( $L_{WA}$ ):	<b>101 dB(A)</b>
Poids:	<b>5Kg</b>
Dimensions:	<b>360x245x115mm</b>
Poids avec emballage:	<b>7,6Kg</b>
Dimensions de l'emballage:	<b>410x330x120mm</b>
EAN:	<b>5604612726607</b>

### Conteúdo da embalagem:

- > Burin pointu SDS PLUS
- > Burin plat SDS PLUS
- > x3 Forets SDS PLUS
- > Poignée auxiliaire
- > Couvercle anti-poussière
- > Pot de graisse



Système de  
réduction des  
vibrations



Accès facile pour  
le graissage



Accessoires  
inclus





<b>Données techniques:</b>	<b>VIMPDP850</b>	<b>VIMPDP1250</b>	<b>VIMPDP1500</b>
Puissance nominale:	850W	1250W	1500W
Énergie d'impact:	3,5J	5J	6J
Vitesse de rotation à vide:	0-1100 rpm	0-850 rpm	0-850 rpm
Fréquence de frappe:	0-5000 ipm	0-4500 ipm	0-4500 ipm
Diamètre maximum de forets:	12mm Acier	12mm Acier	12mm Acier
Capacité de perçage du béton:	26mm	30mm	32mm
Mandrin:	SDS - Plus	SDS - Plus	SDS - Plus
Fonctions:	4 Fonctions	4 Fonctions	4 Fonctions
Type de moteur:	Balais de charbon	Balais de charbon	Balais de charbon
Tension d'alimentation:	230V AC 50Hz	230V AC 50Hz	230V AC 50Hz
Longueur du cordon d'alimentation:	2m	2m	2m
Réglage de la position du burin:	✓	✓	✓
Vitesse variable:	✓	✓	✓
Sens de rotation réversible:	✓	-	-
Bouton de verrouillage de l'interrupteur marche/arrêt:	✓	-	-
Voyants lumineux LED de l'état de l'alimentation électrique:	-	✓	✓
Système de réduction des vibrations:	-	✓	✓
Embrayage de sécurité:	✓	✓	✓
Mallette de transport:	BMC	BMC	BMC
Classe d'isolation:	II	II	II
Niveau de puissance acoustique (L <sub>WA</sub> ) - burinage	104dB	101dB	101dB
Niveau de pression acoustique (L <sub>PA</sub> ) - perçage	93dB	90dB	90dB
Poids:	3,3Kg	4,8Kg	5Kg
Dimensions:	370x95x225mm	360x245x115mm	360x245x115mm
Poids avec emballage:	5,3Kg	7,3Kg	7,6Kg
Dimensions de l'emballage:	385x110x300mm	410x330x120mm	410x330x120mm

#### **Contenu de l'emballage:**

Burin plat	✓	✓	✓
Burin pointu	✓	✓	✓
Forets	✓	✓	✓
Poignée auxiliaire	✓	✓	✓
Butée de profondeur	✓	✓	✓
Pot de graisse	-	✓	✓
Couvercle anti-poussière	✓	✓	✓
Paire de balais de charbon de rechange	✓	✓	✓

 **VITO**

**JEU D'  
EMBOUS  
POUR  
VISSEUSE  
À CHOC**

ACCESSOIRES POUR  
VISSEUSE À CHOC



[vito-tools.com](http://vito-tools.com)

### VIBI38

## JEU DE 38 EMBOUTS POUR VISSEUSE À CHOC

#### Caractéristiques principales :

- > Acier S2 JR ;
- > Acier au chrome vanadium

#### Contenu de l'emballage :

- > 3 douilles magnétiques : 8-10-13mm x 65mm ;
- > 1 adaptateur 1/4 x 1/4 x 60 mm ;
- > 1 adaptateur 1/4 x 1/4 x 50 mm ;
- > 1 adaptateur 1/4 x 3/8 x 50 mm ;
- > 3 embouts pozidriv 25 mm : PZ1, PZ2, PZ3 ;
- > 3 embouts pozidriv 50 mm : PZ1, PZ2, PZ3 ;
- > 1 embouts pozidriv 89 mm : PZ2 ;
- > 2 embouts tête plate 25 mm : SL5.5, SL6.5 ;
- > 1 embout tête plate 89 mm : SL5.5 ;
- > 3 embouts phillips 25 mm : PH1, PH2, PH3 ;
- > 3 embouts phillips 50 mm : PH1, PH2, PH3 ;
- > 1 embout phillips 89 mm : PH2 ;
- > 6 embouts torx avec trou 25mm : T10H, T15H, T20H, T25H, T30H, T40H ;
- > 8 embouts torx 50 mm : T10, T15, T20, T20, T25, T25, T30, T30 ;
- > 1 embout torx 89 mm : T25



RÉF.		EAN.
VIBI38	12	5604612723309



### VIBI47

## JEU DE 38 EMBOUTS POUR VISSEUSE À CHOC

#### Caractéristiques principales :

- > Acier S2 JR ;
- > Acier au chrome vanadium

#### Contenu de l'emballage :

- > 2 embouts tête plate 25 mm : SL4, SL6 ;
- > 3 embouts phillips 25 mm : PH1, PH2, PH3 ;
- > 3 embouts pozidriv 25 mm : PZ1, PZ2, PZ3 ;
- > 8 embouts torx 25 mm : T8, T10, T15, T20, T25, T27, T30, T40 ;
- > 8 embouts torx avec trou 25 mm : T8H, T10H, T15H, T20H, T25H, T27H, T30H, T40H ;
- > 8 embouts hexagonaux 25 mm : H1.5, H2, H2.5, H3, H4, H5, H5.5, H6 mm ;
- > 3 embouts phillips 50 mm : PH1, PH2, PH3 ;
- > 2 embouts pozidriv 50 mm : PZ1, PZ2 ;
- > 2 embouts torx 50 mm : TH20, TH25 ;
- > 7 douilles 3/4" 38mm : 6, 7, 8, 10, 11, 12, 13 ;
- > 1 adaptateur 1/4 x 1/4 x 68 mm .



RÉF.		EAN.
VIBI47	12	5604612723316



# VITO

## PRO POWER



VII140B

## POSTE À SOUDER INVERTER 140A

Le poste à souder inverter de 4,3 Kva avec un courant de soudure de 20-140A (VII140B) permet le soudage MMA et convient à l'acier inoxydable, le fer ou l'acier. Il comprend de la technologie Inverter qui rend l'équipement plus efficace car il maintient le courant de soudage plus longtemps et sans oscillations.

Le poste à souder inverter dispose d'un affichage digital permettant à l'utilisateur de régler automatiquement la puissance en fonction de l'épaisseur de la pièce à souder ou de l'électrode à utiliser.

De plus, il possède un système de ventilation et protection thermique, protégeant ainsi la machine.

Ce poste à souder est doté également d'un sangle d'épaule pour un transport en toute sécurité.

### Caractéristiques principales:

- > Boîte de transport;
- > Poignée DE TRANSPORT;
- > Type de soudure : MMA
- > Écran numérique;

### Packaging content

- > x1 Poste à souder inverter VII140B
- > x1 Porte-électrodes
- > x1 Pince de masse
- > x1 Marteau/brosse
- > x1 Masque de soudage à main
- > x1 Poignée pour masque de soudage à main
- > x1 Sangle de transport
- > x1 Mode d'emploi



### Données techniques

Puissance:	4,3 kVA
Tension d'alimentation:	230V AC 50Hz
Courant de soudage:	20-140 A
Facteur de marche:	100% - 85A   60% - 140A
Efficacité:	85%
Facteur de puissance:	0.93 cos Ø
Type de soudage:	MMA
Diamètre des bornes:	9,2mm
Diamètre des électrodes:	1.6 - 3,2mm
Classe d'isolation:	F
Indice de protection:	IP21S
Cordon d'alimentation:	2m
Câble de la pince de masse:	1,2m
Câble du porte-électrodes:	1,4m
Poids:	3,04 kg
Dimensions:	280 x 120 x 200 mm
EAN:	5604612718077



# VITO

## AUTO

VIIA150

### CONVERTISSEUR AUTO 12-230V



2 ports  
USBx2,1A  
+

Interrupteur



Prise de courant  
230V

Le convertisseur Auto de VITO (VIIA150) est un convertisseur de courant de 12V à 230V avec une puissance continue de 150W et convient aux voitures, camping-cars, bateaux, etc.

Ce convertisseur léger et compact est doté des fonctions de protection essentielles, de la protection contre la faible tension d'entrée, la protection contre la surchauffe et la surcharge. En cas d'anomalie, le convertisseur s'éteint automatiquement, ce qui préserve la batterie de la voiture.

L'appareil dispose d'une prise 230V et de 2 ports USB X 2.1A, permettant de recharger les appareils mobiles.

#### Données techniques:

Tension d'alimentation:	12V
Puissance continue:	150W
Puissance de crête:	300W
Port USB:	2x2,1A
Courant de protection (fusible):	230V-50Hz - 25A
Température de fonctionnement:	0-40°C
Dimensions:	70(A)x70(B)x160(C)mm
Poids:	0,4Kg
EAN:	5604612723132

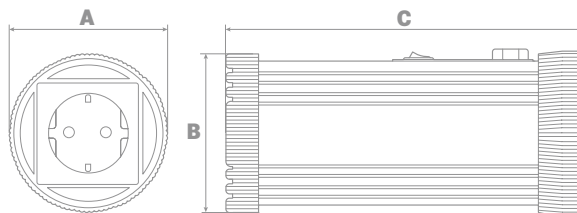

vito-tools.com

# VITO

## PRO POWER



# PISTOLET DE PEINTURE 600W



vito-tools.com

VIPP600

## PISTOLET DE PEINTURE 600W

### Caractéristiques principales :

- > 4 buses de pulvérisation différents ;
- > Filtre à eau .



### Données techniques :

Puissance nominale :	<b>600W</b>
Débit de peinture :	<b>1,2 L/min</b>
Capacité du réservoir :	<b>1,2 L</b>
Viscosité maximale de la peinture :	<b>120 din/s</b>
Buses (Ø) :	<b>1,5 ; 1,8 ; 2,2 ; 2,6 mm</b>
Longueur du cordon d'alimentation :	<b>2m</b>
Niveau de puissance acoustique (L <sub>WA</sub> ) :	<b>106 dB (A)</b>
Poids :	<b>1,53 Kg</b>
Dimensions :	<b>300x155x280mm</b>
Poids avec emballage :	<b>1,75 Kg</b>
Dimensions de l'emballage :	<b>288x180x205mm</b>
EAN :	<b>5604612727147</b>

### 3 modes de pulvérisation :



**Jet plat vertical :**  
surfaces verticales



**Jet plat horizontal :**  
Surfaces horizontales



**Jet circulaire :**  
Coins, les arêtes et les surfaces difficiles à atteindre.

### Technique de pulvérisation:



Molette de réglage du débit



Réservoir de 1,2 litre



Buses de pulvérisation

### Contenu de l'emballage:

- > Buses (x4)
- > Gobelet de mesure de la viscosité (x1)
- > Brosse de nettoyage (x1)
- > Aiguille de nettoyage (x1)

# VITO

## PRO POWER

Ver vídeo



NOVA GAMA

# MARTELOS PERFURADORES / DEMOLIDORES



THE PORTUGUESE  
1988  
  
LEADER  
OF THE PACK

vito-tools.com



# VITO

## PRO POWER

### NOUVELLE GAMME DÉCAPEUR THERMIQUE



19 THE PORTUGUESE 88  
LEADER  
OF THE PACK

[vito-tools.com](http://vito-tools.com)

## VIPAQ2000 Décapeur thermique 2000W

### Caractéristiques principales:

- > Fonction de refroidissement rapide;
- > Protection en plastique amovible de la sortie d'air chaud;
- > Convient pour enlever, façonner ou chauffer des matériaux;
- > Permet d'enlever les résidus de peinture ou de matériaux, de souder les tuyaux en plastique, de façonner et de fixer les câbles.



### Données techniques:

Puissance:	<b>2000W</b>
Tension d'alimentation:	<b>230V AC 50Hz</b>
Vitesses:	<b>3 Vitesses</b>
Température de fonctionnement – 1 <sup>ère</sup> vitesse:	<b>50°C (refroidissement)</b>
Température de fonctionnement – 2 <sup>ème</sup> vitesse:	<b>450°C</b>
Température de fonctionnement – 3 <sup>ème</sup> vitesse:	<b>600°C</b>
Débit d'air – 1 <sup>ère</sup> vitesse:	<b>500 L/min</b>
Débit d'air – 2 <sup>ème</sup> vitesse:	<b>250 L/min</b>
Débit d'air – 3 <sup>ème</sup> Vitesse:	<b>500 L/min</b>
Longueur du cordon d'alimentation:	<b>2m</b>
Poids:	<b>0,81 Kg</b>
Dimensions:	<b>250x85x240mm</b>
Poids avec emballage:	<b>1,90Kg</b>
Dimensions de l'emballage:	<b>340x280x112mm</b>
Code EAN:	<b>5604612726195</b>

### Contenu de l'emballage:

- > x5 accessoires
- > Malette BMC



Régulateur de vitesse



Base de support pour une utilisation stationnaire



Accessoires

## VIPAQR2000 Décapeur thermique réglable 2000W

### Caractéristiques principales:

- > Fonction de refroidissement rapide ;
- > Résistance céramique;
- > Protection en plastique amovible de la sortie d'air chaud;
- > Convient pour enlever, façonner ou chauffer des matériaux;
- > Permet d'enlever les résidus de peinture ou de matériaux, de souder les tuyaux en plastique, de façonner et de fixer les câbles.



### Données techniques:

Puissance:	<b>2000W</b>
Tension d'alimentation:	<b>230V AC 50Hz</b>
Vitesses:	<b>3 Vitesses</b>
Température de fonctionnement – 1 <sup>ère</sup> vitesse:	<b>50°C (refroidissement)</b>
Température de fonctionnement – 2 <sup>ème</sup> vitesse:	<b>50-600°C</b>
Température de fonctionnement – 3 <sup>ème</sup> vitesse:	<b>50-600°C</b>
Débit d'air – 1 <sup>ère</sup> vitesse:	<b>250 L/min</b>
Débit d'air – 2 <sup>ème</sup> vitesse:	<b>250 L/min</b>
Débit d'air – 3 <sup>ème</sup> Vitesse:	<b>500 L/min</b>
Longueur du cordon d'alimentation:	<b>2m</b>
Poids:	<b>0,89 Kg</b>
Dimensions:	<b>255x85x240mm</b>
Poids avec emballage:	<b>2,10Kg</b>
Dimensions de l'emballage:	<b>340x280x112mm</b>
Code EAN:	<b>5604612726201</b>

### Contenu de l'emballage:

- > x5 accessoires
- > Malette BMC



Régulateur de température



Base de support pour une utilisation stationnaire



Accessoires

### Buses de pistolet - Caractéristiques



**Buse de réduction** - Concentre la chaleur dans une zone plus petite.



**Buse de grattage** - Protège les fenêtres lors de l'enlèvement des cadres.



**Buse de surface** - Permet de courber les tuyaux en plastique.



**Buse réfléchissante** - Sèche les peintures et les vernis. Elle répartit la chaleur sur une plus grande surface.

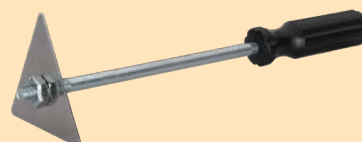

**Grattoir** - Idéal pour enlever / poser des vinyles ou des autocollants

VIPAQD2000

# Décapeur thermique digital 2000W



## Caractéristiques principales:

- > Régulation digitale de la température;
- > Résistance céramique;
- > Protection en plastique amovible de la sortie d'air chaud;
- > Convient pour enlever, façonner ou chauffer des matériaux;
- > Fonction de refroidissement de la buse et du décapeur (1<sup>ère</sup> vitesse);
- > Fonction d'élimination des peintures, vernis, résidus de matériaux, autocollants, soudage / courbage de tuyaux en plastique, façonnage, fixation et fusion de joints de tuyaux, séchage de peintures et de vernis, cirage et décirage ainsi que dévissage de vis rouillées (2<sup>ème</sup> vitesse);

## Données techniques:

Puissance:	<b>2000W</b>
Tension d'alimentation:	<b>230V AC 50Hz</b>
Vitesses:	<b>2 vitesses</b>
Température de fonctionnement - 1 <sup>ère</sup> vitesse:	<b>50°C (refroidissement)</b>
Température de fonctionnement - 2 <sup>ème</sup> vitesse:	<b>50°C - 650°C</b>
Débit d'air - 1 <sup>ère</sup> vitesse:	<b>250-500 L/min</b>
Débit d'air - 2 <sup>ème</sup> vitesse:	<b>250-500 L/min</b>

Longueur du cordon d'alimentation:	<b>2m</b>
Poids:	<b>0,93 Kg</b>
Dimensions:	<b>260(A)x85(B)x250(C)mm</b>
Poids avec emballage:	<b>2,10Kg</b>
Dimensions de l'emballage:	<b>340x280x112mm</b>
Code EAN:	<b>5604612726218</b>

## Contenu de l'emballage:

- > x5 Accessoires en acier inoxydable
- > Malette BMC

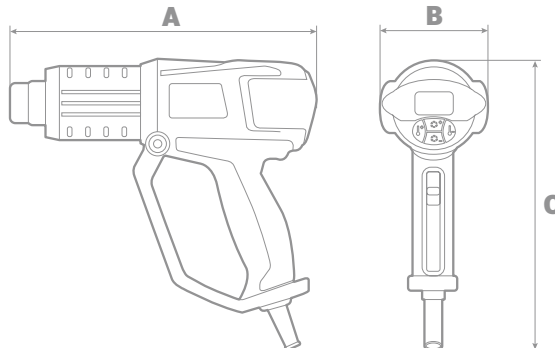

Affichage digital



Base de support pour une utilisation stationnaire



Accessories en acier inoxydable

## Buses de pistolet acier inoxydable - Caractéristiques



**Buse de réduction** - Concentre la chaleur dans une zone plus petite.

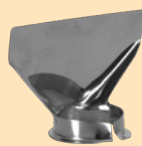

**Buse de grattage** - Protège les fenêtres lors de l'enlèvement des cadres.



**Buse de surface** - Permet de courber les tuyaux en plastique.



**Buse réfléchissante** - Sèche les peintures et les vernis. Elle répartit la chaleur sur une plus grande surface.

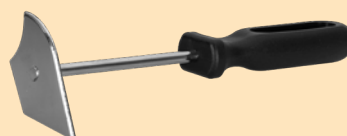

**Grattoir** - Idéal pour enlever / poser des vinyles ou des autocollants



#### Données techniques:

	<b>VIPAQ2000</b>	<b>VIPAQR2000</b>	<b>VIPAQD2000</b>
Puissance:	2000W	2000W	2000W
Tension d'alimentation:	230V AC 50Hz	230V AC 50Hz	230V AC 50Hz
Vitesses:	3 Vitesses	3 Vitesses	2 Vitesses
Température de fonctionnement – 1 <sup>ère</sup> vitesse:	50°C (refroidissement)	50°C (refroidissement)	50°C (refroidissement)
Température de fonctionnement – 2 <sup>ème</sup> vitesse:	450°C	50°- 600°C	50°- 650°C
Température de fonctionnement – 3 <sup>ème</sup> vitesse:	600°C	50°- 600°C	-
Débit d'air – 1 <sup>ère</sup> vitesse:	500 L/min	250 L/min	250-500 L/min
Débit d'air – 2 <sup>ème</sup> vitesse:	250 L/min	250 L/min	250-500 L/min
Débit d'air – 3 <sup>ème</sup> Vitesse:	500 L/min	500 L/min	-
Régulateur de température:	-	✓	✓
Affichage digital:	-	-	✓
Longueur du cordon d'alimentation:	2m	2m	2m
Fonction de refroidissement rapide:	✓	✓	✓
Protection en plastique amovible de la sortie d'air chaud:	✓	✓	✓
Résistance céramique:	-	✓	✓
Poids:	0,81Kg	0,89Kg	0,93Kg
Dimensions:	250x85x240mm	255x85x240mm	260x85x250mm
Poids avec emballage:	1,9Kg	2,1Kg	2,1Kg
Dimensions de l'emballage:	340x280x112mm	340x280x112mm	340x280x112mm

#### Contenu de l'emballage:

Jeu de 5 accessoires	✓	✓	✓
Accessories en acier inoxydable	-	-	✓
Malette BMC	✓	✓	✓

A man wearing safety glasses and gloves is using a yellow VITO 575W nail gun to secure a wooden plank on a wall. The background is a wooden interior with a window.

**VITO**

PRO POWER

**AGRAFEUSE  
-CLOUEUSE  
575W**

THE PORTUGUESE  
1988  
LEADER  
OF THE PACK

vito-tools.com

VIAP575

### AGRAFEUSE -CLOUEUSE 575W



#### Caractéristiques principales:

- > Magasin métallique;
- > Revêtement protecteur en caoutchouc;
- > Contient un levier de sécurité;
- > La force d'impact ( "-" pour les matériaux fins et légers tels que les feuilles et les tissus et "+" pour les matériaux épais et durs, tels que le bois et les murs;
- > Idéal pour les travaux domestiques, l'ameublement et l'industrie, tel que, qu'il s'agisse de fixer des textiles, de rembourrer des meubles, d'installer des clôtures, d'effectuer des réparations domestiques, de réaliser des projets de bricolage, entre autres.



#### Données techniques:

Puissance nominale:	<b>575W</b>
Tension d'alimentation:	<b>230V AC 50Hz</b>
Nombre de tirs par minute:	<b>20</b>
Capacité du magasin:	<b>100</b>
Longueur de l'agrafe:	<b>15-25mm</b>
Longueur du clou:	<b>15-32mm</b>
Niveau de puissance acoustique (L <sub>WA</sub> ):	<b>92dB</b>
Classe d'isolation:	<b>II</b>
Poids:	<b>1,7Kg</b>
Dimensions:	<b>255(A)x260 (B)x65(C) mm</b>
Poids avec emballage:	<b>3 Kg</b>
Dimensions de l'emballage:	<b>340x320x80mm</b>
Code EAN:	<b>5604612726232</b>

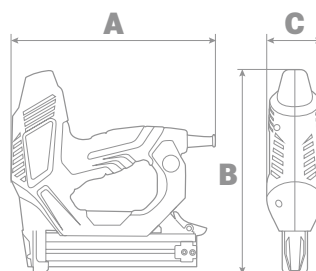

#### Contenu de l'emballage:

- > x1 Clé allen
- > Clous 25 mm (x 100)
- > Agrafes 19 mm (x 300)



Levier de sécurité contre les actionnements accidentels



Régulateur automatique



Interrupteur ON/OFF



# VITO

## PRO POWER

### PULVÉRISATEUR DE PEINTURE SANS AIR 850W



THE PORTUGUESE  
1988  
LEADER  
OF THE PACK

[vito-tools.com](http://vito-tools.com)

VIMPA850

## PULVÉRISATEUR DE PEINTURE SANS AIR 850W

Le pulvérisateur de peinture sans air 850W de VITO (VIMPA850) est adapté aux travaux de peinture à l'intérieur et à l'extérieur, des murs, des meubles, des sols, etc.

Le système Airless garantit d'excellentes performances et une meilleure finition pour tous les tâches.

Avec cet équipement, seulement la quantité de peinture nécessaire sera projetée, ce qui évite les déchets et réduit les résidus de saleté.

Facile à transporter et à manipuler, la machine est équipée de roues, d'un tuyau de 7,5 m et d'une rallonge de buse pour une portée accrue.

### Caractéristiques principales:

- > Verrouillage de sécurité de la gâchette;
- > Système de double filtrage (entrée/sortie);
- > Tuyau d'aspiration PVC de 7,5 mètres.



### Données techniques:

Puissance nominale:	<b>850W</b>
Taille/type de buse:	<b>517 (0.017")</b>
Débit de peinture:	<b>1,1 L/min</b>
Pression de pulvérisation:	<b>20MPa   3000 PSI</b>
Pression maximale du tuyau flexible:	<b>22.8MPa   3300 PSI</b>
Distance de pulvérisation:	<b>250-350mm</b>
Longueur du tuyau flexible:	<b>7,5m</b>
Niveau de puissance acoustique(L <sub>wa</sub> ):	<b>107 dB (A)</b>
Poids:	<b>11,8 Kg</b>
Dimensions:	<b>425(A)x1000(B) x280(C)mm</b>
Poids avec emballage:	<b>15,5 Kg</b>
Dimensions de l'emballage:	<b>460x230x495mm</b>
EAN:	<b>5604612726225</b>



Poignée de transport



Bouton de réglage de pression



Comprend une rallonge du pistolet

### Contenu de l'emballage:

- > Tuyau flexible de 7,5 m
- > Rallonge du pistolet 430mm
- > Clé plate (x3)
- > Brosse de nettoyage
- > Aiguille de nettoyage
- > Pistolet
- > Buse 517

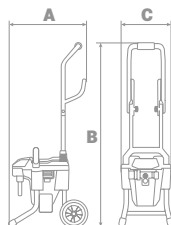

Afin de garantir une meilleure expérience, VITO vous propose un accessoire à acheter séparément du pulvérisateur de peinture sans air.



### BUSE POUR PULVÉRISATEUR DE PEINTURE SANS AIR

REF.



EAN.

VIMPAB517

1

5604612727062



# VITO

PRO POWER

## SCIE CIRCULAIRE POUR CARRELAGE



LEADER  
OF THE PACK

[vito-tools.com](http://vito-tools.com)

VISCCC15110

# SCIE CIRCULAIRE POUR CARRELAGE

## 1550W - 110mm



La scie circulaire pour carrelage 1500W de VITO (VISCCC15110) a été conçue pour couper les carreaux de céramique, le granit, le ciment, le marbre, etc.

Cette scie circulaire pour carrelage, de conception compacte et robuste, permet à l'utilisateur de régler facilement la profondeur de coupe jusqu'à 34 mm.

Elle comprend un tuyau avec 4,5 m pour le raccordement au robinet et le refroidissement de la lame, ce qui permet également une coupe plus efficace et sans poussière.

Confortable et facile à manier, elle est dotée d'une poignée ergonomique qui rend le travail moins épuisant.



Réglage de la profondeur de coupe



Refroidissement du disque par eau



Changement simple des balais de charbon

### Caractéristiques principales:

- > Refroidissement par eau de la lame
- > Profondeur de coupe maximale de 34 mm
- > Réglage rapide de la profondeur de coupe
- > Conception compacte et robuste
- > Poignée souple pour un travail plus confortable
- > Bouton de verrouillage/déverrouillage de l'interrupteur marche/arrêt réduisant la fatigue lors des coupes longues
- > Comprend une paire de balais de carbone de rechange

### Données techniques:

Puissance nominale:	<b>1550W</b>	Classe d'isolation:	<b>II</b>
Tension d'alimentation:	<b>230V AC 50Hz</b>	Poids:	<b>3,5 Kg</b>
Vitesse de rotation à vide:	<b>12000rpm</b>	Dimensions:	<b>210x210x200mm</b>
Diamètre de la lame:	<b>110mm</b>	Poids avec emballage:	<b>3,90Kg</b>
Alésage de la lame:	<b>20mm</b>	Dimensions de l'emballage:	<b>240x230x180mm</b>
Profondeur de coupe maximale:	<b>34mm</b>	EAN:	<b>5604612726133</b>
Niveau de puissance acoustique (L <sub>WA</sub> ):	<b>102dB</b>		

### Contenu de l'emballage:

- > Lame pour coupe de céramique 110 mm
- > Clé allen pour serrage du boulon de la lame
- > Clé allen de maintien de la lame
- > Paire de balais de carbone de rechange

 **VITO**

PRO POWER

# ASPIRATEUR DE CENDRES 4L



minwum

800W HEPA FILTER



## VIAC4 ASPIRATEUR DE CENDRES 4 L



Mini aspirateur de cendres 800W (VIAC4), idéal pour aspirer les cendres des pellets dans les poêles à bois, cheminées, barbecues et cuisinières à bois.

Léger, pratique et facile à utiliser, il est équipé d'un tube métallique, facilitant l'accès aux zones les plus difficiles, et d'un tuyau de 1 mètre pour une plus grande portée.

L'aspirateur de cendres comprend un réservoir métallique de 4 litres, un filtre HEPA et un sac-filtre en tissu pour prolonger la durée de vie du moteur.



Filtre à particule  
HEPA lavable

### Contenu de l'emballage:

- > Aspirateur de cendres
- > Tube d'aspiration métallique courbe
- > Buse d'aspiration
- > Tuyau d'aspiration
- > Sac-filtre en tissu
- > Filtre HEPA
- > Mode d'emploi

### Consommables

	RÉF.	EAN.
	VIAC4FH	5604612721435
	VIAC4FP	5604612723279
	VIAC4MA	5604612728618

### Données techniques:

Puissance:	800 W
Puissance d'aspiration:	15 KPa
Débit d'air:	1.3 m <sup>3</sup> /min
Capacité du réservoir:	4 L
Température maximale des cendres:	40 °C
Types de matériaux aspirés:	Sólidos
Longueur du tube d'aspiration métallique:	230 mm
Type de filtre:	HEPA
Tension d'alimentation:	230 V AC ~ 50 Hz
Longueur du cordon d'alimentation:	1.5 m
Tuyau d'aspiration:	1m
Niveau de puissance acoustique (LWA):	80 dB
Poids:	1.38 kg
Dimensions:	210 x 210 x 245 mm
EAN:	5604612721428

## CLÉ DYNAMOMÉTRIQUE

OUTILS MÉCANIQUES



### Caractéristiques:

- > Corps en acier au chrome-vanadium (Cr-V);
- > Entraînement carré : 1/2";
- > Réglage du couple 8-210Nm;
- > Échelle de couple gravée sur la clé;
- > Clé à cliquet réversible - serrage dans le sens des aiguilles d'une montre et dans le sens inverse des aiguilles d'une montre;
- > Coffret de rangement inclus.

RÉF.	DIM.	Poids		EAN.
<b>VICD12</b>	440mm	1,455Kg	1	5604612723095

Cr-V

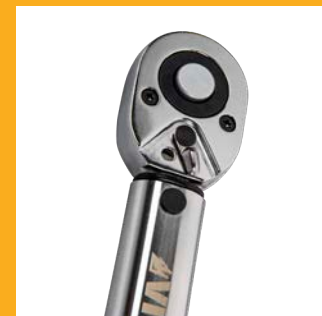

Cliquet réversible - Peut être ajusté rapidement et facilement dans le sens des aiguilles d'une montre ou dans le sens inverse des aiguilles d'une montre, pour répondre à vos besoins.



L'échelle de couple gravée sur la clé permet de sélectionner la force requise pour le travail à effectuer.



### Caractéristiques:

- > Corps en acier au chrome-vanadium (Cr-V);
- > Entraînement carré : 1/4";
- > Réglage du couple 2-24Nm;
- > Échelle de couple gravée sur la clé;
- > Clé à cliquet réversible - serrage dans le sens des aiguilles d'une montre et dans le sens inverse des aiguilles d'une montre;
- > Coffret de rangement et jeu de 17 pièces inclus.

### Contenu de l'emballage:

- > 1x clé dynamométrique;
- > 1x rallonge 1/4": 100mm;
- > 1x rallonge H5: 100mm;
- > 3x embouts Phillips: PH1, PH et PH3;
- > 5x embouts hexagonaux: H3, H4, H5 ; H6 et H8;
- > 6x embouts torx : T15, T20, T25, T27, T30 et T40.

RÉF.	DIM.	Poids		EAN.
<b>VICD14</b>	270mm	1,065Kg	1	5604612723088

Cr-V



La poignée de la clé est antidérapante et résistante à la corrosion.



Bouton de verrouillage

# VITO

## JEU DE 3 DOUILLES À CHOC 1/2" POUR ROUES CR-MO

ACCESSOIRES POUR DOUILLES À CHOC



### Caractéristiques:

- > Acier au chrome-molybdène (Cr-Mo);
- > Le jeu contient 3 douilles à chocs 1/2": 17mm ● | 19mm ● | 21mm ●;
- > Haute résistance à la torsion et à l'impact contre les dommages mécaniques ou la rupture;
- > Chaque douille contient 2 trous pour la goupille de verrouillage et une rainure pour le joint torique;
- > Revêtement PTFE\* - pour protéger les jantes contre les rayures;
- > Coffret de rangement inclus.

RÉF.	Poids		EAN.
<b>VICI3MO</b>	0,865kg	1	5604612723125



\*(PTFE) Polytétrafluoroéthylène.

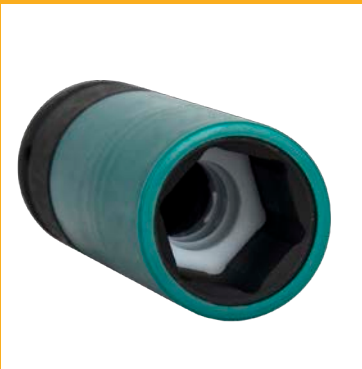

Entraînement hexagonal

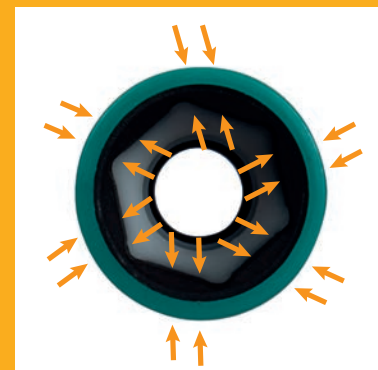

Haute résistance à la torsion et à l'impact contre les dommages mécaniques ou la rupture



Les douilles à chocs ont des dimensions différentes qui peuvent être distinguées par des couleurs.



2 trous pour la goupille de verrouillage et une rainure pour le joint torique, afin d'effectuer le travail en toute sécurité.



⊕ RÉSISTANCE ⊕ DURÉE DE VIE

UTILISATION PROFESSIONNELLE

## JEU DE 8 DOUILLES À CHOC 1/2" CR-MO

### Caractéristiques:

- > Utilisation professionnelle;
- > Acier au chrome-molybdène (Cr-Mo), un matériau très résistant qui prolonge la durée de vie des douilles par rapport aux conventionnelles;
- > Haute résistance à la torsion et à l'impact contre les dommages mécaniques ou la casse;
- > Le jeu contient 8 clés à chocs 1/2" : 10 | 12 | 13 | 14 | 17 | 19 | 21 | 24mm;
- > Idéales pour les applications exigeantes dans les ateliers automobiles et l'industrie métallurgique;
- > Chaque douille contient 2 trous pour la goupille de verrouillage et une rainure pour le joint torique;
- > Coffret de rangement inclus.



RÉF.	Poids		EAN.
<b>VICCI8MO</b>	0,920kg	1	5604612723118



Haute résistance à la torsion, évitant les dommages mécaniques ou les ruptures, ce qui augmente sa durabilité!



Les douilles à chocs ont dans leur zone d'entraînement: 2 trous pour les goupilles de verrouillage et une rainure pour un joint torique, afin de travailler en toute sécurité. Les douilles sont dotées de rainures d'écartement pour réduire les contraintes mécaniques et éviter d'endommager les bords des écrous et des boulons.



## JEU DE 8 DOUILLES À CHOC 1/2" CR-V

### Caractéristiques:

- > Acier au chrome vanadium (Cr-V);
- > Jeu de 8 douilles à chocs 1/2" : 10 | 12 | 13 | 14 | 17 | 19 | 21 | 24mm;
- > Idéal pour les applications exigeantes dans l'atelier automobile et l'industrie métallurgique;
- > Chaque douille contient 2 trous pour la goupille de verrouillage et une rainure pour le joint torique;
- > Comprend un coffret de rangement.



RÉF.	Poids		EAN.
<b>VICCI8</b>	0,865kg	1	5604612723101



**NEW**

VISTFR

## SAC À OUTILS AVEC BASE RIGIDE

Le sac à outils de VITO (VISTFR) est idéal pour ranger et transporter des outils de manière pratique et sûre.

Avec une capacité de charge allant jusqu'à 25 kg, ce sac dispose de 8 poches extérieures et de 17 compartiments de rangement.

Un sac résistant avec une base rigide en plastique imperméable et antichoc.



\* Sac sans produits inclus.



Sac en plastique étanche et antichoc

8 poches extérieures pour rangement  
17 divisions/poches pour rangement

25 kg - Charge maximale  
Polyester Oxford 1680D



Sangle d'épanle avec doublure souple et perforée

Ref.	Ean
VISTFR	5604612721268

# VITO

## HAND TOOLS

**NEW**

VICMAEA

### JEU DE 3 PINCES VDE 1000V

Jeu de 3 pinces comprenant une pince universelle, une pince coupante de côté et une pince à dénuder.

Ce kit permet à l'utilisateur de réaliser une variété de tâches pour tout projet électrique.

Pinces certifiées VDE jusqu'à 1000V, fabriquées en acier chrome vanadium garantissant une isolation et une résistance adéquates.

Faciles et confortables à manipuler grâce à leur revêtement en caoutchouc, permettant de les contrôler.



REF:



EAN

VICMAEA

2

5604612713768

**PINCE  
UNIVERSELLE  
VDE**



**180 mm**  
Chrome Vanadium

**PINCE  
COUPANTE DE COTÉ  
VDE**



**160 mm**  
Chrome Vanadium

**PINCE  
À DENUDER  
VDE**



**160 mm**  
Chrome Vanadium



Protection  
des doigts



Protection  
des doigts





Revêtement en  
caoutchouc renforcé  
et plus ergonomique



# PALE DE MALAXAGE DE MORTIER

ACCESSOIRES ET CONSOMMABLES

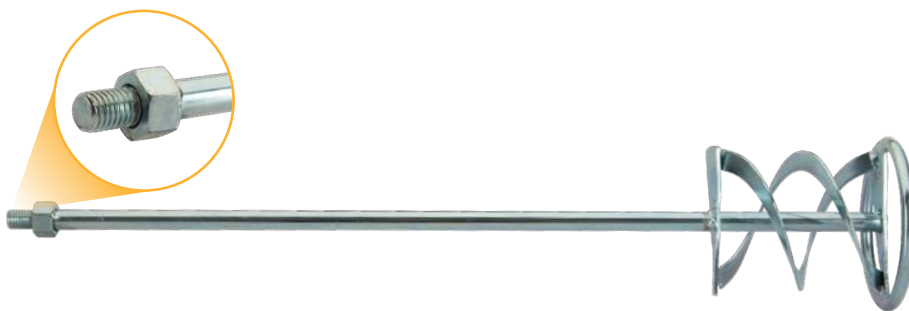
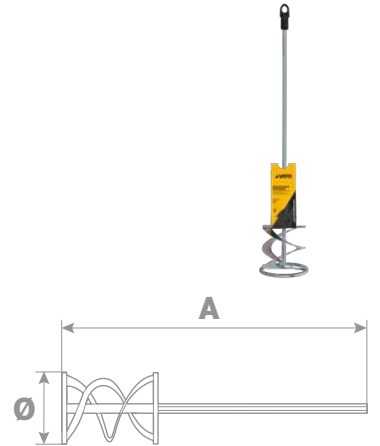

RÉF.	ØxA	Montage	Cap. Max.		EAN.
<b>VIM100A</b>	100x600mm	SW10	10kg	6	5604612725464
<b>VIM120A</b>	120x600mm		15kg	6	5604612725471



RÉF.	ØxA	Montage	Cap. Max.		EAN.
<b>VIMR120A</b>	120x600mm	MR14	20kg	6	5604612725488
<b>VIMR140A</b>	140x600mm		25kg	6	5604612725495

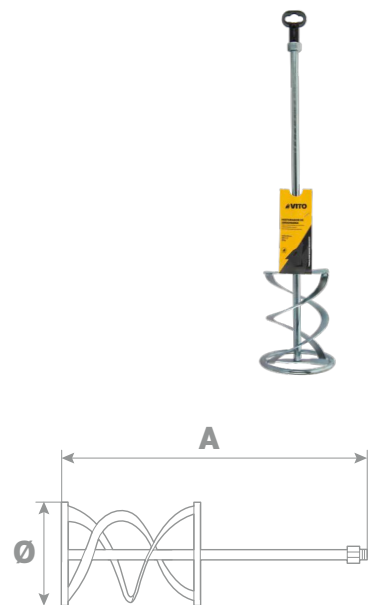

**VITO**  
SECURITY



PRODUCED IN  
**PORTUGAL**

# E1415

**CHAUSSURES  
DE SÉCURITÉ**



1988  
THE PORTUGUESE  
**LEADER  
OF THE PACK**



PRODUCED IN  
**PORTUGAL**



**ATOP**  
Serrage rapide

- + Durable
  - + Sûr
  - + Simple
- Serrer / Desserrer



**WRU**



recycled bottles

Fabriqué à partir de  
matériaux recyclés



**EMBOUT  
RENFORCÉ**



**FLEXIBLE**



**SEMELLE  
EXTÉRIEUR  
ANTIDÉRAPANTE**



**SEMELLE  
INTERMÉDIAIRE EN  
POLYURÉTHANE**



**RÉSISTANT À LA  
PERFORATION  
SEMELLE INTÉRIEURE  
EN FIBRE SYNTHÉTIQUE  
ARAMIDE**



**ABSORPTION  
DES CHOCS**

# CHAUSSURES DE SÉCURITÉ E1415



Classement de sécurité	S1P SRC WRU
Tige	Tissu recyclé ( TEX PET )
Semelle intermédiaire	Fibre synthétique aramide
Semelle intérieure	TPU + EVA
Embout	Composite

Chaussures de sécurité conformément au règlement 2016/425 - Équipement de protection individuelle (EPI), conformes aux exigences de la norme EN ISO 20345:2011.



- > Semelle antistatique
- > Capacité d'absorption d'énergie dans la région du talon
- > Semelle anti-perforation
- > SRC antidérapante
- > Embout en composite

Les chaussures de sécurité E1415 de VITO allient confort et design moderne et sophistiqué.



Le système innovant de serrage rapide ATOP facilite le serrage et le desserrage et est plus durable et plus sûr.

De plus, c'est un choix durable et écologique, sa tige est fabriquée à partir de bouteilles d'eau recyclées (Tex Pet). Avec un classement de sécurité, S1P - Classe I, elles réunissent plusieurs caractéristiques essentielles pour la sécurité au travail. Semelle résistante à la perforation, antidérapante, résistante aux huiles et aux hydrocarbures. Souple avec une absorption élevée des impacts et des propriétés antistatiques. Pour tous ceux qui recherchent plus de flexibilité, de confort, de respect de l'environnement et de sécurité tout au long de la journée, partout.

## CHASSURE

REF <sup>a</sup>	Taille			EAN.
VISEW37	37			5604612724801
VISEW38	38			5604612724818
VISEW39	39			5604612724825
VISEW40	40			5604612724832
VISEW41	41			5604612724849
VISEW42	42	1	10	5604612724856
VISEW43	43			5604612724863
VISEW44	44			5604612724870
VISEW45	45			5604612724887
VISEW46	46			5604612724894

## BOTTE

REF <sup>a</sup>	Taille			EAN.
VIBEW37	37			5604612724900
VIBEW38	38			5604612724917
VIBEW39	39			5604612724924
VIBEW40	40			5604612724931
VIBEW41	41			5604612724948
VIBEW42	42	1	10	5604612724955
VIBEW43	43			5604612724962
VIBEW44	44			5604612724979
VIBEW45	45			5604612724986
VIBEW46	46			5604612724993



vito-tools.com

 **VITO** SECURITY

### COUPE-TUBE COUPE



#### Caractéristiques:

- > Corps métallique - aluminium;
- > Lame en acier trempé;
- > Sangle de sécurité;
- > Permet des coupes d'un diamètre maximum de 42mm;
- > Permet de réaliser des coupes sur les tubes d'une épaisseur inférieure à 4mm;
- > Système de coupe à "cliquet";
- > Convient pour couper les tubes en PVC, aluminium et plastique.



RÉF.	A		EAN.
VICT42A	230mm	12	5604612722838

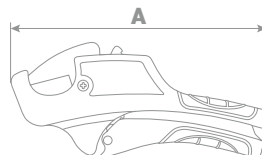

### ACCESSOIRE LAME POUR COUPE-TUBE

#### Caractéristiques:

- > Lame en acier trempé;
- > Permet des coupes d'un diamètre maximum de 42mm;
- > Permet de réaliser des coupes sur les tubes d'une épaisseur inférieure à 4mm;
- > Convient pour VICT42A.



RÉF.		EAN.
VILCT42A	20	5604612722845

#### Sangle de sécurité



Système de coupe à "cliquet" - la lame se déplace lorsque l'on appuie sur les poignées.



Le support du tube vous permet de maintenir le tube au bon endroit pour une coupe plus précise.



Produit convenant à la coupe de tubes jusqu'à 42 mm de diamètre et épaisseur inférieure à 4mm en:

> Aluminium



> PVC



> Plastique



**VITO**  
SECURITY

THE PORTUGUESE  
19 88  
LEADER  
OF THE PACK

# CADENAS HAUTE SECURITÉ



Caractéristiques principales:

- Mécanisme interne et clés en laiton anti-corrosion;
- Anse en acier trempé;
- Corps en acier inoxydable.

Contenu de l'emballage:

- 1x - Cadenas haute sécurité
- 3x - Clés

RÉF:	DIM.		EAN
VIAQ150	50mm	6	5604612725977