

NOVEDAD

NOV '23

VITO

TOOLS FOR THE BRAVE

UNA BATERÍA PARA
VÁRIAS MÁQUINAS

EGO

20V Lithium
POWER



VIBCSCB16520

SIERRA CIRCULAR BRUSHLESS 20V - 165MM

NEW



Características principales:

- > Motor sin escobillas de carbón "Brushless";
- > Bloqueo del eje para cambio del disco;
- > Bloqueo del interruptor encendido/apagado;
- > Protector inferior del disco;
- > Placa de base de aluminio.



Más info:

Datos técnicos

Tensión nominal	20 V DC
Diámetro del disco	165 mm
Diámetro del agujero de disco	20 mm
Espesor del disco	1,6 mm
Número de dientes del disco	24 dientes
Ángulo de corte (inglete)	0 - 45°
Profundidad de corte máxima (0°)	48 mm
Profundidad de corte máxima (45°)	31 mm
Velocidad de giro en vacío	4200 rpm
Nivel de potencia acústica (LWA)	86 dB
Peso	2,99 Kg
Dimensiones	310 x 165 x 270 mm
Peso con embalaje	3,70 Kg
Dimensiones del embalaje	320 x 200 x 295 mm
Código de barras	5604612726997



Profundidad de corte e inclinación ajustables



Guía láser



Adaptador de aspiración de polvo y virutas

Contenido del embalaje

- > Disco de corte de madera 165 mm;
- > Tope paralelo;
- > Llave hexagonal.



VIBCMFV20

MULTIHERRAMIENTA OSCILANTE 20V

NEW



Características principales:

- > Velocidad variable;
- > 3 funciones: lijar, cortar y rascar;
- > Caja de engranajes metálica;
- > Fijación de las lijas con velcro;
- > Tubo de aspiración para polvo y virutas.



Más info:

Datos técnicos

Tensión nominal	20 V DC
Velocidad de giro en vacío	5000 - 20000 rpm
Niveles de ajuste de velocidad	6 velocidades
Ángulo de oscilación	3°
Nivel de potencia acústica (LWA)	108 dB
Peso	1,26 Kg
Dimensiones	300 x 200 x 110 mm
Peso con embalaje	1,59 Kg
Dimensiones del embalaje	355 x 90 x 150 mm
Código de barras	5604612726942



Cambio rápido sin usar herramientas



Doble Luz LED de iluminación de la superficie de trabajo



Accesorios incluidos

Contenido del embalaje

- > Hoja de corte;
- > Espátula metálica;
- > Base triangular;
- > Lijas triangulares P80 (x2);
- > Lijas triangulares P120 (x2);
- > Lijas triangulares P180 (x2);
- > Lijas triangulares P240 (x2).



VIBCLR20

LIJADORA DE BANDA 20V

NEW



VIBCLOT20

LIJADORA ORBITAL DELTA 20V

NEW



Características principales:

- > Sistema de cambio rápido de la banda abrasiva;
- > Empuñadura auxiliar regulable en 3 posiciones;
- > Bloqueo del interruptor encendido/apagado.



Más info:

Datos técnicos

Tensión nominal	20 V DC
Velocidad de giro en vacío	120 - 380 rpm
Niveles de ajuste de velocidad	6 velocidades
Tipo de lija	Banda
Dimensiones de la lija	76 x 457 mm
Superficie de lijado	76 x 120 mm
Nivel de potencia acústica (LWA)	89 dB
Peso	2,48 Kg
Dimensiones	270 x 145 x 175 mm
Peso con embalaje	2,78 Kg
Dimensiones del embalaje	285 x 160 x 190 mm
Código de barras	5604612726973

Características principales:

- > Fijación de las lijas con velcro;
- > Empuñadura suave para un trabajo más cómodo.



Más info:

Datos técnicos

Tensión nominal	20 V DC
Velocidad de giro en vacío	11000 rpm
Tipo de lija	Papel de lija
Dimensiones de la lija	145 x 100 mm
Superficie de lijado	145 x 100 mm
Nivel de potencia acústica (LWA)	87 dB
Peso	0,89 Kg
Dimensiones	250 x 100 x 160 mm
Peso con embalaje	1.13 Kg
Dimensiones del embalaje	260 x 120 x 165 mm
Código de barras	5604612726980

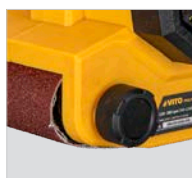

Tornillo de ajuste de la banda



Bolsa de recogida de polvo y virutas



6 niveles de ajuste de velocidad



Depósito para polvos y virutas



Fijación de las lijas con velcro



Accesorios incluidos

Contenido del embalaje

- > Banda abrasiva;
- > Bolsa de recogida de polvo y virutas.



Contenido del embalaje

- > Depósito de recogida de polvo y virutas.
- > Lijas (x3).





VIBCPB20

PULIDORA BRUSHLESS 20V

NEW



Más info:



Características principales:

- > Motor sin escobillas de carbón "Brushless";
- > Velocidad variable;
- > Bloqueo del eje para cambio del disco de lija;
- > Botón de seguridad;
- > Caja de engranajes metálica.

Datos técnicos

Tensión nominal	20 V DC
Velocidad de giro en vacío	800-2300 rpm
Diámetro de la boina	180 mm
Rosca del eje	M14
Niveles de ajuste de velocidad	6 velocidades
Nivel de potencia acústica (LWA)	88 dB
Peso	2,10 Kg
Dimensiones	420 x 190 x 190 mm
Peso con embalaje	2,68 Kg
Dimensiones del embalaje	460 x 150 x 185 mm
Código de barras	5604612727017



6 niveles de ajuste de velocidad



Boina de lana incluida



Plato de velcro

Contenido del embalaje

- > Plato de velcro;
- > Boina de lana;
- > Boina lisa;
- > Boina de espuma con relieve;
- > Empuñadura auxiliar.



VIBCAGCB20

ATORNILLADOR PARA PLACA DE YESO BRUSHLESS

20V

NEW



Características principales:

- > Motor sin escobillas de carbón "Brushless";
- > Ajuste de la profundidad de atornillado;
- > Velocidad variable y sentido de giro reversible;
- > Botón de bloqueo del interruptor encendido/apagado.



Más info:

Datos técnicos

Tensión nominal	20 V DC
Velocidad de giro en vacío	0 - 4400 rpm
Acoplamiento de la punta	Hexagonal - 1/4"
Diámetro máximo del tornillo	6 mm
Nivel de potencia acústica (LWA)	86 dB
Peso	0,97 Kg
Dimensiones	230 x 75 x 190 mm
Peso con embalaje	1,22 Kg
Dimensiones del embalaje	270 x 80 x 190 mm
Código de barras	5604612727000



Gancho para cinturón

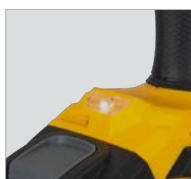

Luz LED de iluminación de la superficie de trabajo



Ajuste preciso

Contenido del embalaje

- > Gancho reversible para cinturón.



VIBPCQ20

PISTOLA DE PEGAMENTO 20V

NEW



Características principales:

- > Mecanismo antisobrecalentamiento;
- > Empuñadura suave para un trabajo más cómodo;
- > Luz LED del estado de carga de la batería.



Más info:

Datos técnicos

Tensión nominal	20V DC
Diámetro de los tubos de pegamento	10 - 12 mm
Tiempo de calentamiento	3 min
Peso	0,37 Kg
Dimensiones	195 x 65 x 190 mm
Peso con embalaje	0,59 kg
Dimensiones del embalaje	200 x 75 x 210 mm
Código de barras	5604612727024



Gatillo de 2 dedos



Indicador de temperatura de funcionamiento

Contenido del embalaje

- > Tubos de pegamento (x3).



www.vito-tools.com



VITO

PRO POWER

**SIERRA CIRCULAR
PARA CERÁMICA**

**DISCO DE DIAMANTE
PARA CORTE HÚMEDO
DE CERÁMICA**



LEADER
OF THE PACK

vito-tools.com

VISCCC15110

Sierra circular para cerámica 1550W - 110mm

La sierra circular para cerámica 1500W de VITO (VISCCC15110) está diseñada para cortar azulejos de cerámica, granito, cemento, mármol, etc.

Esta sierra circular para cerámica, con su diseño compacto y robusto, permite al usuario ajustar fácilmente la profundidad de corte hasta 34 mm.

Incluye una manguera con 4,5 m para conectar al grifo y refrigerar el disco, lo que también permite un corte más eficaz y sin polvo.

Cómodo y fácil de manejar, tiene una empuñadura ergonómica que hace que el trabajo sea menos pesado.

Características principales:

- > Refrigeración por agua del disco;
- > Profundidad de corte máxima de 34 mm;
- > Ajuste rápido de la profundidad de corte;
- > Diseño compacto y robusto;
- > Empuñadura suave para un trabajo más cómodo;
- > Botón de bloqueo/desbloqueo del interruptor de encendido/apagado que reduce la fatiga durante los cortes prolongados;
- > Incluye un par de escobillas de carbón de repuesto.

Datos técnicos

Potencia	1550W
Tensión de alimentación	230V AC 50Hz
Velocidad de giro en vacío	12000 rpm
Diámetro del disco	110 mm
Diámetro del agujero de disco	20 mm
Profundidad de corte máxima	34 mm
Nivel de potencia acústica (L _{WA})	102 dB
Clase de aislamiento	II
Peso	3,4 Kg
Dimensiones	220 x 200 x 170 mm
Peso con embalaje	4,00 Kg
Dimensiones del embalaje	240 x 230 x 190 mm
EAN	5604612726133

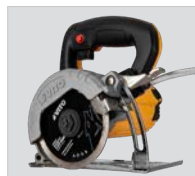

Ajuste de la profundidad de corte



Refrigeración del disco con agua



Cambio sencillo de escobillas

Contenido del embalaje

- > Disco de corte cerámica 110mm;
- > Llave de bloqueo del disco;
- > Llave para el tornillo del disco;
- > Par de escobillas de recambio.



NEW

VIDCC110

DISCO DE DIAMANTE PARA CORTE HÚMEDO DE CERÁMICA 110 MM

El disco de diamante para corte húmedo de cerámica 110mm de VITO es adecuado para el corte de baldosas cerámicas, donde se privilegia la calidad del acabado, utilizando una sierra circular, concretamente el modelo "VISCCC15110" de VITO.

Su composición diamantada le confiere una mayor durabilidad, capacidad y calidad de corte en diversos tipos de cerámica, desde las baldosas más blandas hasta las baldosas de porcelana más duros.

Este disco destaca por su versatilidad de corte en húmedo, lo que aumenta su vida útil al reducir el calor. Además, el agua reduce el polvo, haciendo que el entorno de trabajo sea más limpio y saludable con un mejor rendimiento.

Aplicaciones:

- > Para el corte manual en seco o húmedo de azulejos.



Especificaciones

Diámetro exterior	110 mm
Agujero interior	20 mm
Espesor del disco	1,8 mm
Velocidad de giro en vacío	12000 rpm
Velocidad máx. de seguridad	80 m/s
EAN	5604612735081



VITO

PRO POWER

**RANURADORA
DE PARED**

**HERRAMIENTAS
ELÉCTRICAS**

THE PORTUGUESE
1988
LEADER
OF THE PACK

vito-tools.com



VIMAR2400

RANURADORA DE PARED 2400W - 150MM

Características principales:

- > Caja de engranajes metálica;
- > Rodamientos estabilizadores;
- > Botón de seguridad.

Datos técnicos

Potencia	2400 W
Tensión de alimentación	230 V 50 Hz
Velocidad de giro en vacío	8000 rpm
Diámetro del disco	150 mm
Diámetro del agujero de disco	22 mm
Ancho máximo de corte	28 mm
Nivel de potencia acústica (LWA)	80 dB
Longitud del cable de alimentación	2 m
Peso	7,58 Kg
Dimensiones	480 x 180 x 140 mm
Peso con embalaje	11,12 Kg
Dimensiones del embalaje	540 x 310 x 210 mm
Código de barras	5604612727130

Es adecuada para el corte en seco en trabajos de albañilería (bloques de piedra, ladrillos, hormigón).

Esta versátil máquina permite utilizar un disco triple para crear ranuras en la pared de 28 mm o discos individuales en paralelo, ajustándose a la anchura deseada.

Incluye un maletín de transporte, un orificio de aspiración y manguera para conectar a un aspirador o a la bolsa de recogida de residuos ya incluida.

Contenido del embalaje

- > Disco 3 en 1;
- > 5 arandelas;
- > 1 empuñadura;
- > 2 llaves;
- > 1 bolsa de recogida de polvo;
- > 1 Manguera de aspiración.



DISPONIBLE PRÓXIMAMENTE

VIDGOP3150

DISCO DE DIAMANTE SEGMENTADO GENERAL DE OBRA 3 EN 1 3 x 150MM

Aplicaciones:

- > Para cortar los materiales de construcción más diversos, incluyendo el ladrillo, hormigón, piedra natural, cerámica, losas de pavimentación y hormigón armado.



Ajuste de la profundidad de corte



Diferentes anchos de corte



Boca para aspiración de polvo



ESPÁTULA MULTIFUNCIÓN DE ACERO INOXIDABLE 75 MM

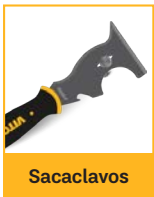

Sacaclavos

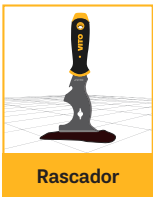

Rascador



Limpiador
de rodillos



Abre grietas



Abrebotellas



Abrelatas



La espátula multifunción de acero inoxidable de VITO tiene 3 funciones, desde limpiar hasta raspar y cortar.

Es ideal para diversas tareas, desde la limpieza de rodillos de pintura como rascador o espátula, hasta la apertura de latas o bolsas de mortero.

Fabricada en acero inoxidable de alta calidad, esta herramienta ofrece durabilidad, resistencia y calidad.

Características principales:

- › Hoja en acero inoxidable flexible;
- › 3 funciones: limpiar, raspar y cortar;
- › Aporta durabilidad, resistencia y calidad.

Ref.		Ean
VIEMF75	10	5604612738020

CUBETA DE ACERO INOXIDABLE 400 X 100 MM



La cubeta con una dimensión de 400 x 100 mm de VITO permite preparar y mezclar distintos materiales, más gruesos o más finos, para diversas aplicaciones.

Fabricado en acero inoxidable, garantiza la resistencia a la corrosión y soporta el uso en condiciones adversas.

Características principales:

- › Cuerpo en acero inoxidable;
- › Resistencia a la corrosión;
- › Dimensiones: 400 x 100 mm.

Ref.		Ean
VIGI4010	1	5604612738037

VIGI4000

GENERADOR INVERTER 4000

Características principales:

- › Arranque eléctrico;
- › Protección térmica para terminales DC;
- › Terminal de puesta a tierra;
- › Luces indicadoras de funcionamiento;
- › Modo económico ESC Throttle, menor consumo a baja carga;
- › La tecnología Inverter garantiza una tensión 100% estable.



Datos técnicos

Motor	Combustión 4T
Potencia del motor	6,4 cv / 4,8 kW
Cilindrada	225 cc
Tensión nominal - tomacorrientes monofásicos AC	230V AC 50Hz
Velocidad de giro en vacío	3600 rpm
Combustible	Gasolina
Autonomía 50%	8,5 h
Autonomía 100%	5 h
Capacidad del depósito de combustible	8,3 L
Aceite del motor	15W-40
Cárter de aceite del motor:	0,5 L
Corriente nominal - tomacorrientes AC	15,2 A
Potencia máxima - tomacorrientes AC	4 kW
Potencia nominal - tomacorrientes AC	3,8 kW
Tensión nominal - terminales DC	12 V
Corriente nominal - Terminales DC	8,3 A
Altitud máxima de funcionamiento:	1000 m
Factor de potencia (cos Ø)	1
Nivel de potencia acústica (LWA)	94 dB(A)
Peso	45 kg
Dimensiones	600 x 420 x 510 mm
Peso con embalaje	49 kg
Dimensiones del embalaje	620 x 500 x 560 mm
EAN	5604612726850



El Generador Inverter de VITO (VIGI4000) cuenta con un motor de combustión de gasolina de 4T con 6,4 CV | 4,8 kW y su autonomía es de 5 horas.

Su tecnología inverter hace que el generador sea más eficiente, manteniendo la corriente eléctrica que suministra estable y sin oscilaciones, por lo que es adecuado para diversos tipos de uso, desde el hogar hasta el jardín, camping, caravanas y más.

Esta máquina es silenciosa y dispone de arranque eléctrico, 2 tomas de corriente de 230 V CA, una potencia nominal de 3,8 kW y una potencia máxima de 4 kW.

También está equipado con un panel digital multifunción, un indicador digital del nivel de combustible y de la carga utilizada, luces de advertencia del nivel de aceite y un indicador de sobrecarga.

Compacto y portátil, este generador inverter dispone de una empuñadura de aluminio y dos ruedas para transportar la máquina con seguridad.



Empuñadura de transporte ergonómica



Interruptor ESC (control inteligente del motor)



Posibilidad de conexión en paralelo

Contenido del embalaje

- › Cable de salida DC;
- › Juego de llaves;
- › Embudo para aceite;
- › Clavija 16A;



MONTAJE - CONEXIONES EN PARALELO



- 1** Compruebe que ambos generadores están apagados.



- 2** Conecte los cables de conexión en paralelo respetando los colores de los terminales.



- 3** Encienda los generadores y compruebe que la señal luminosa de "listo para trabajar" (Output) está encendida.



VIGI1250

VIGI2000

VIGI3000

VIGI4000

CARACTERÍSTICAS DE UTILIZACIÓN INDIVIDUAL

Generador	Potencia nominal	Potencia máxima	Autonomía (100%)	Autonomía (50%)
VIGI4000	3800 W	4000 W	5 h	8,5 h
VIGI3000	3200 W	3500 W	5 h	8,5 h
VIGI2000	1600 W	2000 W	3,5 h	6 h
VIGI1250	1000 W	1250 W	3,5 h	5,2 h

LIGACIONES EN PARALELO Y CARACTERÍSTICAS RESULTANTES

Generadores conectados	Potencia nominal	Potencia máxima	Autonomía (100%)	Autonomía (50%)
Dos VIGI4000	7600 W	8000 W	5 h	8,5 h
Dos VIGI3000	6400 W	7000 W	5 h	8,5 h
Dos VIGI2000	3600 W	4000 W	3,5 h	6 h
Dos VIGI1250	2000 W	2500 W	3,5 h	5,2 h
VIGI4000 y VIGI3000	7000 W	7500 W	5 h	8,5 h
VIGI4000 y VIGI2000	5600 W	6000 W	5 h	8,5 h
VIGI3000 y VIGI2000	5000 W	5500 W	5 h	8,5 h
VIGI4000 y VIGI1250	4800 W	5250 W	5 h	8,5 h
VIGI3000 y VIGI1250	4200 W	4750 W	5 h	8,5 h
VIGI2000 y VIGI1250	2800 W	3250 W	3,5 h	6 h

AVENTURA

Caravanas
Motocaravanas
Barcos



EMERGENCIA

Servicios de emergencia
Ayuda en caso de catástrofe
Cortes de electricidad
Inundaciones



TRABAJO

Construcción
Hogar/Bricolaje
Jardinería
Agricultura



CINE

Cine y TV
Localizaciones remotas
Fotografía



EVENTOS

Eventos corporativos
Festivales
Servicios de catering
Stands



TABLA DE REFERENCIA

Electrodoméstico	Potencia Média
Ordenador	300W
Frigorífico	150W
Cafetera	1200W
Lavadora	1000 W
TV	120W
Horno	2000W
Secadora de ropa	900W

EJEMPLOS DE VARIOS EQUIPAMIENTOS TRABAJANDO SIMULTÁNEAMENTE

Compresor 50L

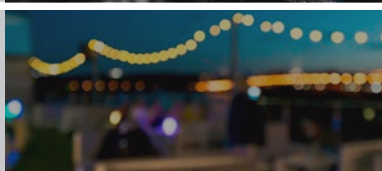

2000W

Fresadora de superficie



1200W

Ingletadora telescópica



2200W

Amoladora



1000W

Aspirador



2200W

Martillo demoledor



1500W

Sierra Circular de Cerámica



1550W

Aspirador



2200W

Amoladora



1000W

Lijadora de banda



900W

Pulidora



1200W

Compresor 25L



1500W

Aspirador para yeso



1200W

Lijadora de Techo

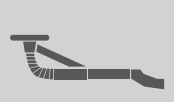

710W

VITO

PRO POWER



MEZCLADORAS CEMENTO / COLA

HERRAMIENTAS ELÉCTRICAS

THE PORTUGUESE
1988
LEADER
OF THE PACK

vito-tools.com

VIMCC1800

MEZCLADORA CEMENTO / COLA 1800W



La mezcladora cemento-cola 1800W de VITO es capaz de mezclar homogéneamente grandes cantidades de materiales finos y gruesos de distintas viscosidades y densidades, por ejemplo, pintura, mortero, cemento cola.

Incluye una varilla mezcladora de Ø 140 mm que permite mezclar hasta 80 litros. El resultado es una mezcla homogénea y consistente, deseable para realizar vuestro trabajo.

Para obtener los mejores resultados, esta máquina dispone de un regulador de velocidad de giro con 2 intervalos de rotación, que permite ajustar y controlar la velocidad de la varilla en función de las necesidades del material durante todo el proceso de mezcla.

Fácil de manejar gracias a sus empuñaduras ergonómicas, aumenta la comodidad y seguridad del usuario durante el trabajo.

La robustez de este modelo está garantizada por la caja de engranajes metálica, que le confiere una mayor durabilidad.



Características principales:

- > Caja de engranajes metálica;
- > Velocidad variable;
- > Botón de bloqueo del interruptor encendido/apagado.

Datos técnicos:

Potencia: **1800W**

Tensión de alimentación: **230V AC 50Hz**

Velocidades: **2**

Velocidad de giro en vacío -
1ª velocidad: **0-440rpm**

Velocidad de giro en vacío -
2ª velocidad: **0-780rpm**

Diámetro de la varilla: **140mm**

Longitud de la varilla: **590mm**

Capacidad máxima
de mezclado: **80L**

Rosca del eje: **M14**

Clase de aislamiento:



Nivel de potencia
acústica(L_{WA}): **103 dB**

Peso: **6 kg**

Dimensiones: **210x350x900mm**

Peso con embalaje: **9,350 kg**

Dimensiones del embalaje: **360x420x220mm**

EAN: **5604612730154**



Selector de rango
de giro



Selector de velocidad
de giro

Contenido del embalaje:

- > Varilla mezcladora: 590x140mm
- > Par de escobillas de recambio
- > 2 Llaves fijas SW22
- > Maletín BMC

ACCESORIOS:



VARILLA MEZCLADORA DE MORTERO

REF.	ROSCA		EAN.	PT.
VIMR120	M14	6	5604612141714	9,95€
VIMR140		6	5604612140816	11,95€



VARILLA MEZCLADORA DE MORTERO

REF.	ROSCA		EAN.	PT.
VIMR120A	M14	6	5604612725488	10,90€
VIMR140A		6	5604612725495	11,90€

VIMCCD2050

MEZCLADORA CEMENTO / COLA 2050W



La mezcladora cemento-cola de doble varilla 2050W de VITO (VIMCCD2050) está indicada para mezclar productos finos y gruesos, desde cemento-cola, pinturas, barnices, hormigón, entre otros, de forma rápida y eficaz.

Está equipada con un selector de rango de velocidad, que controla la densidad y cantidad de la mezcla, y un selector de velocidad que permite ajustarla fácilmente.

Cuenta con una caja de cambios metálica de 2 velocidades para mayor durabilidad y mejor control en las aplicaciones.

Características principales:

- > Caja de engranajes metálica;
- > Velocidad variable;
- > Botón de bloqueo del interruptor encendido /apagado.
- > Dispone de 2 varillas contrarrotatorias para hacer la mezcla más rápidamente y fácilmente.

Datos técnicos:

Potencia:	2050W
Tensión de alimentación:	230V AC 50Hz
Velocidades:	2
Velocidad de giro en vacío - 1ª velocidad:	0-480rpm
Velocidad de giro en vacío - 2ª velocidad:	0-840rpm
Diámetro de la varilla:	110mm
Longitud de la varilla:	570mm
Capacidad máxima de mezclado:	100L
Rosca del eje:	M27
Clase de aislamiento:	
Nivel de potencia acústica (L _{WA}):	103 dB
Peso:	7,682 kg
Dimensiones:	210x350x900mm
Peso con embalaje:	9 kg
Dimensiones del embalaje:	590x360x230mm
EAN:	5604612727963



Selector de rango de giro



Selector de velocidad de giro



Varillas contrarrotativas

Contenido del embalaje:

- > 2 Varillas mezcladoras: 570x100mm
- > Par de escobillas de recambio
- > 2 Llaves fijas SW22



ACCESORIOS:



VARILLAS DOBLES PARA MEZCLADORA DE MORTERO

REF.	ROSCA		EAN.	PT.
VIVDM110	M27	6	5604612734725	19,90€



REF.:	VIMCC1800	VIMCCD2050
Potencia:	1800W	2050W
Tensión de alimentación:	230V AC 50Hz	230V AC 50Hz
Velocidades:	2	2
Número de varillas:	1	2
Velocidad de giro en vacío - 1ª velocidad:	0-440rpm	0-480rpm
Velocidad de giro en vacío - 2ª velocidad:	0-780rpm	0-840rpm
Diámetro de la varilla:	140mm	110mm
Longitud de la varilla:	590mm	570mm
Rosca del eje:	M14	M27
Clase de aislamiento:		
Nivel de potencia acústica (L _{WA}):	103dB	103dB
Peso:	6 kg	7,682 kg
Dimensiones:	210x350x900mm	210x350x900mm
Peso con embalaje:	9,350 kg	9 kg
Dimensiones del embalaje:	360x420x220mm	360x590x230mm

VITO

HAND TOOLS

JUEGO DE EXTRACTORES DE TORNILLOS



Características:

- > Extractores de acero al cromo-molibdeno (CR-MO);
- > Ideal para extraer tornillos con cabezas quebradas o dañadas.

Contenido:

- > 1 giramacho (M3-M12 - 1/16" - 1/2");
- > 5 extractores de tornillos: - M3-M6;
- M6-M8;
- M8-M11;
- M11-M14;
- M14-M18.

Tabla de referencia:

Talla	Extractor	Ø Broca
No.1	M3-M6	2~3,5mm
No.2	M6-M8	3~4,5mm
No.3	M8-M11	4,5~6mm
No.4	M11-M14	6,5~8,5mm
No.5	M14-M18	8~11mm



Dimensiones (AxBxCxDmm):
 M3-M6: 3x52x15x3mm
 M6-M8: 4x58x20x3,5mm
 M8-M11: 5x66x25x4mm
 M11-M14: 6,5x75x31x5mm
 M14-M18: 8x83x33x7mm

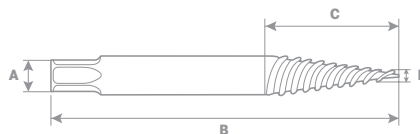

REF:  EAN PT.
 VICEP6P 1 5604612730055 9,00€

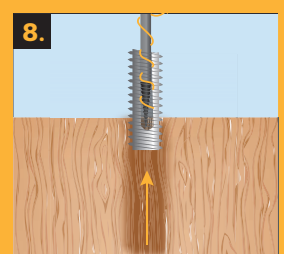
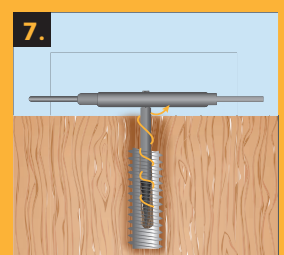
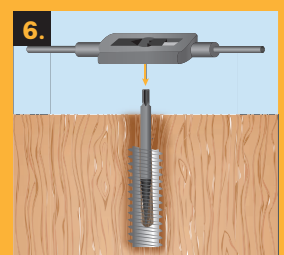
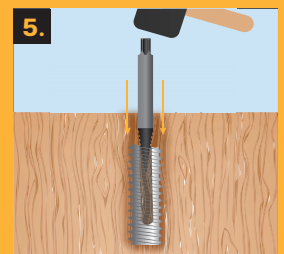
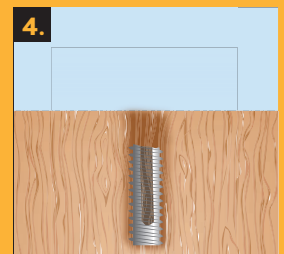
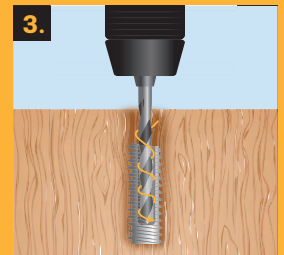
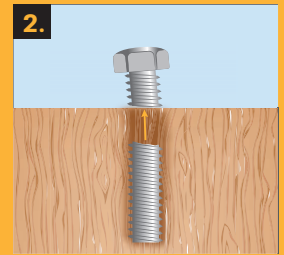
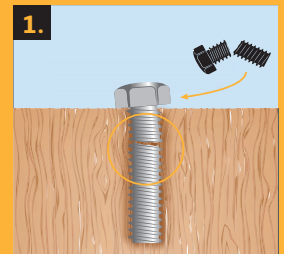

vito-tools.com

VITO

HAND TOOLS

FLEXÓMETRO

MEDICIÓN Y NIVELACIÓN



Características:

- > Cinta de acero recubierta de nylon;
- > Caja de plástico ABS;
- > Botón de bloqueo y retracción automática;
- > Gancho con triple remache (para mediciones sobre una superficie estable y con tracción);
- > Hasta 2,4 m de longitud sin plegar;
- > Normativa europea de precisión - Clase II

FLEXÓMETRO MX5 SPEED

REF.	DIM		EAN.
VIFMX3S	16mmx3m	12	5604612694135
VIFMX5S	19mmx5m	6	5604612694142
NUEVO VIFMX5SL	25mmx5m	6	5604612729448
VIFMX8S	25mmx8m	6	5604612694159



Características:

- > Cinta de acero recubierta de nylon;
- > Caja recubierta de goma;
- > Mecanismo de bloqueo automático de retroceso;
- > Botón para retracción automática;
- > Gancho doble con triple remache (para mediciones sobre una superficie estable y con tracción);
- > Hasta 2,4 m de longitud sin plegar;
- > Normativa europea de precisión - Clase II

FLEXÓMETRO MXR5 SPEED

REF.	DIM		EAN.
VIFMXR3S	16mmx3m	12	5604612694166
VIFMXR5S	19mmx5m	6	5604612694173
NUEVO VIFMXR5SL	25mmx5m	6	5604612729455
VIFMXR8S	25mmx8m	6	5604612694180

Normas europeas de precisión

Tolerancias permitidas

Clase de precisión	1 m	2 m	3 m	5 m	8 m	10 m
	0,5 mm	0,7 mm	0,9 mm	1,3 mm	1,9 mm	2,3 mm
	1 mm	1,4 mm	-	-	-	-

> Observación: El error máximo de un flexómetro de clase II de 5 m es de 1,3 mm en toda su longitud

Esquema del flexómetro

- > Longitud de la cinta
- > Marcas adicionales metro a metro
- > Clase de precisión
- > Marcado CE
- > Número de identificación del organismo notificado



VITO
HAND TOOLS



**NIVELES
DIGITALES**

THE PORTUGUESE
1988
LEADER
OF THE PACK

vito-tools.com

VITO

HAND TOOLS



400mm

Precision
0,5 mm/m

Strong
Magnet



600mm

Strong
Grip

Precision
0,5 mm/m

Strong
Magnet

El nivel digital de aluminio de VITO permite una lectura directa y sencilla de medidas numéricas a través de su pantalla digital. Gracias a su sencilla calibración, este nivel ofrece precisión y exactitud en todas las mediciones posibles (porcentaje/grados “%o” en pulgadas “in/ft”). Robusto, ligero y fácil de transportar a cualquier lugar. Dispone de dos caras rectificadas y base magnética para fijación a superficies metálicas.

NIVEL DIGITAL

REF.	DIM.	📦	EAN
VIND40	400 mm	1	5604612728083
VIND60	600 mm	1	5604612728090

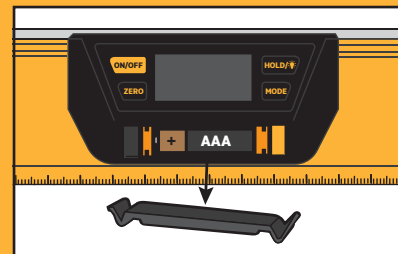

Batería: 1 pila AAA (no incluida).

Características:



ZERO - le permite determinar un ángulo “0” en cualquier superficie.

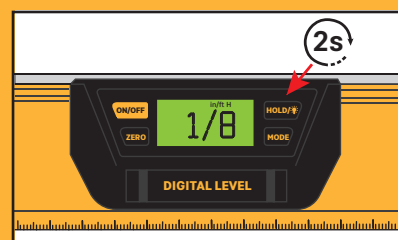

Pantalla retroiluminada - presione el botón “HOLD” durante 2 segundos y la luz de la pantalla digital se encenderá. Ideal para ambientes oscuros y de baja visibilidad.

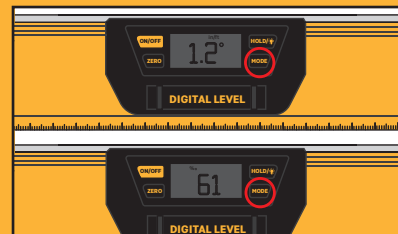

MODE - convierte automáticamente la medición registrada en porcentaje/grados (%o) o pulgadas (in/ft).

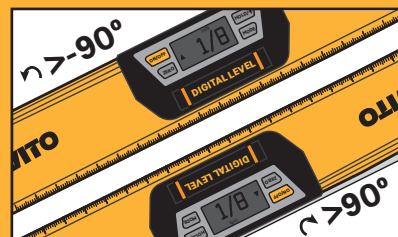

Lectura invertida de valores - Tan pronto como gira >90° o ->90°, la pantalla digital gira automáticamente para facilitar al usuario la lectura de las medidas deseadas.

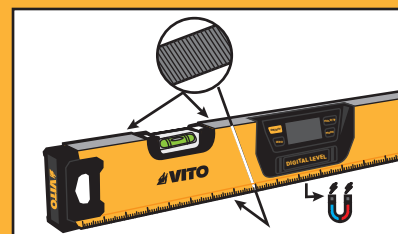

2 caras rectificadas y base magnética.

SISTEMA DE NIVELACIÓN PARA CERÁMICA

Sistema para facilitar la colocación de baldosas cerámicas de cualquier forma, eliminando desniveles y mejorando el resultado, tanto en el suelo como en el revestimiento. Se utiliza durante la colocación de baldosas para garantizar una alineación uniforme y nivelada entre piezas de 5 a 15 mm de espesor.

Este sistema es particularmente útil para crear superficies irregulares de baldosas, especialmente en grandes áreas. Diseñado para reducir la posibilidad de desniveles entre baldosas y ayudarle a conseguir un resultado profesional de forma sencilla y fácil.

Aplicación:

- 1º - Colocación de calzos niveladores;
- 2º - Colocación de cuñas niveladoras;
- 3º - Ajuste final con la pinza de nivelación para cerámica;
- 4º - Comprobación de nivelación;
- 5º - Secado;
- 6º - Extracción de cuñas.



CALZOS NIVELADORES PARA CERÁMICA

Características:

- > Los calzos niveladores facilitan la colocación de baldosas;
- > Juntas como se desee y nivelación perfecta.

REF.	AxB	DIM.	COLOR		EAN
VIE1100		1.0 mm	Gris	100	5604612729479
VIE2100	18x23 mm	2.0 mm	Negro	100	5604612729486
VIE3100		3.0 mm	Rojo	100	5604612729493

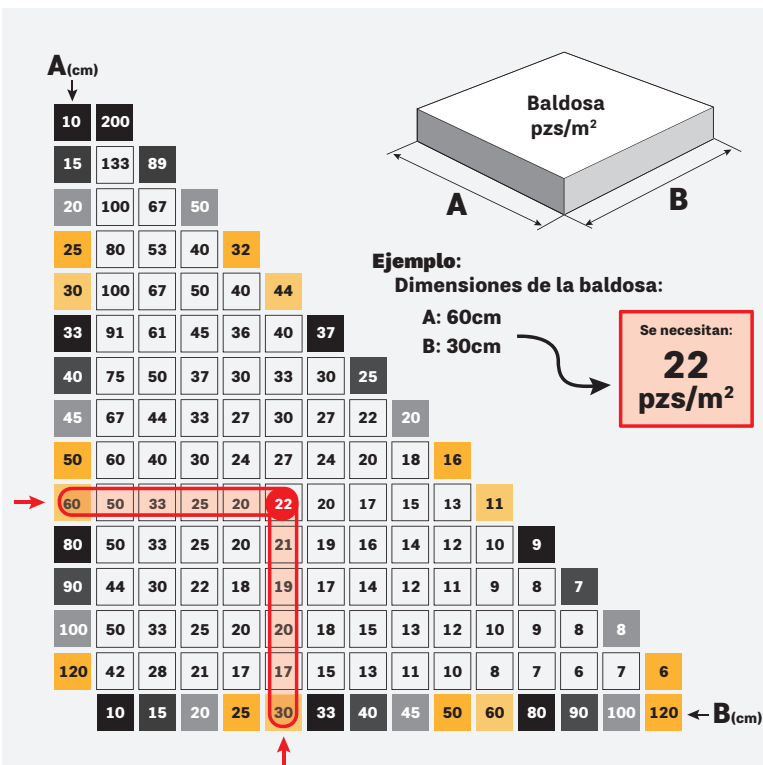

Nota:

Para determinar la cantidad necesaria para su proyecto (véase el diagrama anterior), sólo tiene que identificar el tamaño de la baldosa que va a colocar y sabrá cuántas piezas debe utilizar.

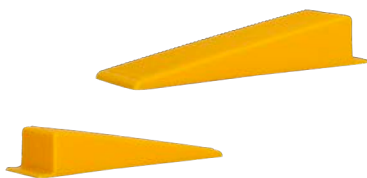

CUÑAS NIVELADORAS

Características:

- > Cuñas para calzos niveladores;
- > Fácil ajuste mediante el alicate para cerámica.



REF.	AxBxC		EAN
VICN100	92x16x22 mm	100	5604612729509

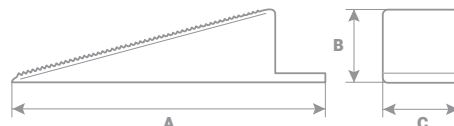

ALICATE DE NIVELACIÓN

Características:

- > Práctico para ajustar cuñas de nivelación al colocar baldosas y gres porcelánico;
- > Mordazas recubiertas para proteger azulejos y gres porcelánico;
- > Ajustable a varios grosores de baldosas y gres porcelánico.



REF.		EAN
VIAN	1	5604612729516

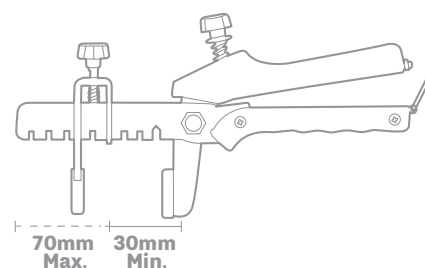

KIT DE NIVELACIÓN PARA CERÁMICA

Composición:

- > 1 Balde;
- > 1 alicate de nivelación;
- > 100 cuñas;
- > 100 calzos niveladores de 1mm;
- > 100 calzos niveladores de 2mm;
- > 100 calzos niveladores de 3mm.



REF.		EAN
VICNC	1	5604612729523

VITO

HAND TOOLS



CARRETILLAS DE TRANSPORTE



vito-tools.com

VICTD80

CARRETILLA PLEGABLE

Características :

- > Capacidad para transportar cargas de hasta 80kg;
- > Estructura ligera: ideal para entregar mercancías y/o pedidos sin mucho esfuerzo;
- > Facilidad de transporte y almacenamiento.



Datos técnicos:

Capacidad de carga máxima:	hasta 80kg
Número de ruedas:	2
Diámetro de las ruedas:	120mm
Material de las ruedas:	Goma
Dimensiones de la pala:	385x265mm
Plegable:	Sí
Dimensiones abierta:	390(A)x995(B) x400(C) mm
Dimensiones plegada:	390(A)x770(B)x70(D) mm
Peso:	4,02 kg
EAN:	5604612729356

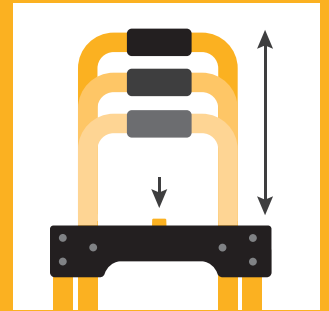
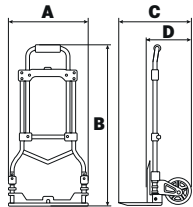

La empuñadura es ajustable entre 770~995mm.

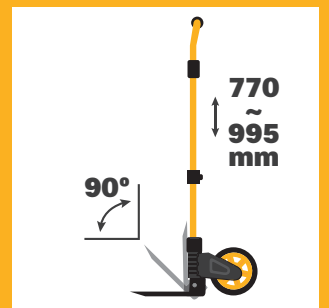
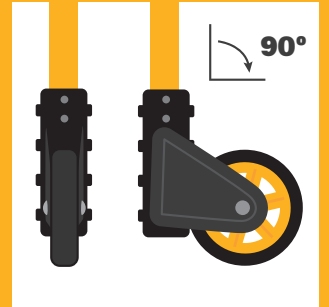

VICTDE150

CARRETILLA SUBE ESCALERAS PLEGABLE

Características :

- > Capacidad para transportar cargas de hasta 150kg;
- > Estructura de hierro: ideal para entregar mercancías y/o pedidos sin mucho esfuerzo;
- > Facilidad de transporte y almacenamiento;
- > 2 ruedas giratorias triples para subir y bajar escaleras;
- > 2 protectores laterales de las ruedas para evitar caídas;
- > Pala texturizada con efecto antideslizante;
- > Empuñadura con guardamanos.

Datos técnicos:

Capacidad de carga máxima:	hasta 150 kg
Número de ruedas:	2x3
Diámetro de las ruedas:	150mm
Material de las ruedas:	Goma
Plegable:	Sí
Dimensiones de la pala:	310x290 mm
Dimensiones abierta:	470(A)x1100(B)x575(C)mm
Dimensiones plegada:	470(A)x720(B)x250(D)mm
Peso:	12,8kg
EAN:	5604612729363

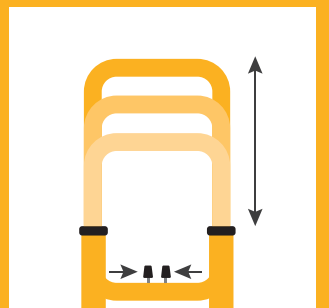
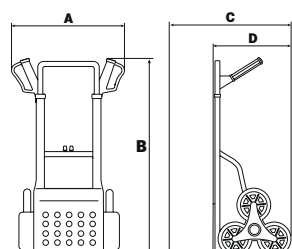

La empuñadura es ajustable entre 750~1100mm.

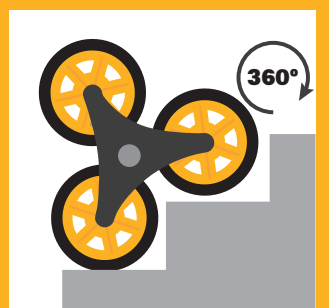
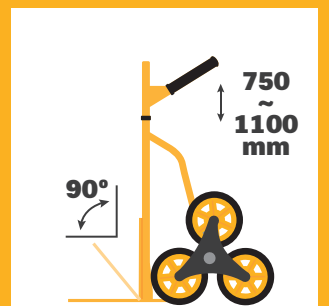

VICTE200

CARRETILLA SUBE ESCALERAS PLEGABLE

Características :

- > Capacidad para transportar cargas de hasta 200kg;
- > Estructura de hierro: ideal para entregar mercancías y/o pedidos sin mucho esfuerzo;
- > 2 ruedas giratorias triples para subir y bajar escaleras;
- > 2 protectores laterales de las ruedas para evitar caídas;
- > Doble pala de hierro;
- > Empuñadura con guardamanos.

Datos técnicos:

Capacidad de carga máxima: hasta 200kg

Número de ruedas: 2x3

Diámetro de las ruedas: 150mm

Material de las ruedas: Goma

Dimensiones de la pala: 300x400mm

Plegable: No

Dimensiones abierta: 510(A)x1240(B)x745(C)mm

Dimensiones plegada: 510(A)x1240(B)x490(D)mm

Peso: 13,5kg

EAN: 5604612729370

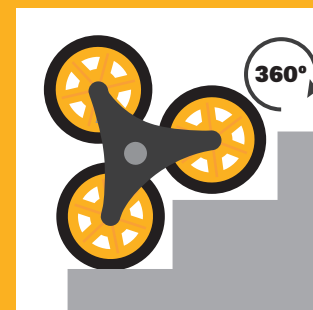
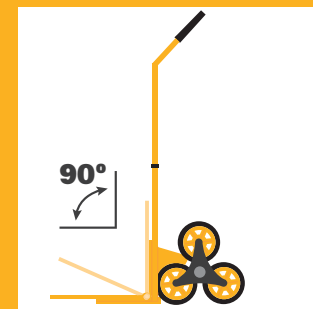
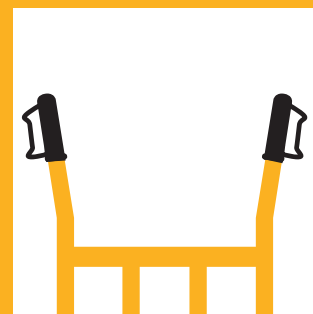
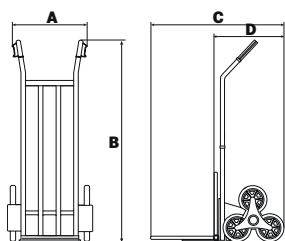

VICTE250

CARRETILLA SUBE ESCALERAS

Características:

- > Capacidad para transportar cargas de hasta 250kg;
- > 2 ruedas giratorias triples para subir y bajar escaleras;
- > 2 protectores laterales de las ruedas para evitar caídas;
- > Doble pala de hierro.

Datos técnicos:

Capacidad de carga máxima: hasta 250kg

Número de ruedas: 2x3

Diámetro de las ruedas: 150mm

Material de las ruedas: Goma

Dimensiones de la pala: 270x400mm

Pala: Sí

Plegable: No

Dimensiones abierta: 510(A)x1190(B)x730(C)mm

Dimensiones plegada: 510(A)x1190(B)x490(D)mm

Peso: 15,9kg

EAN: 5604612729387

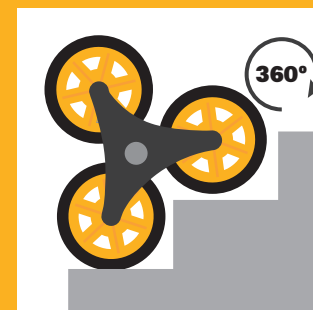
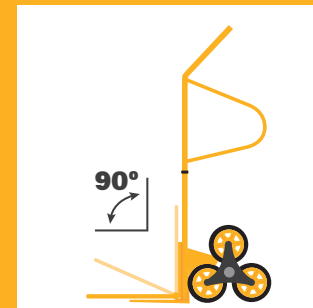
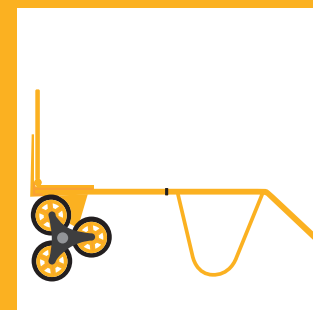
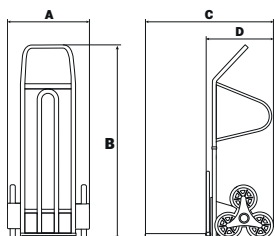



REF:	VICTD80	VICTDE150	VICTE200	VICTE250
Capacidad de carga máxima:	hasta 80kg	hasta 150kg	hasta 200kg	hasta 250kg
Ruedas giratorias triples:	No	Sí	Sí	Sí
Número de ruedas:	2	2x3	2x3	2x3
Diámetro de las ruedas:	120mm	150mm	150mm	150mm
Plegable:	Sí	Sí	No	No
Dimensiones de la pala:	385x265 mm	310x290 mm	300x400 mm	270x400 mm
Pala texturizada con efecto antideslizante:	No	Sí	No	No
Protectores laterales de las ruedas:	No	Sí	Sí	Sí
Dimensiones abierta:	390x995x400mm	470x1100x575mm	510x1240x745mm	510x1190x730mm
Dimensiones plegada:	390x770x70mm	470x720x250mm	510x1240x490mm	510x1190x490mm
Peso:	4,02kg	12,8kg	13,5kg	15,9kg

VITO

PRO POWER



**ASPIRADOR
PARA YESO
1200W - 25L**



vito-tools.com

ASPIRADOR PARA YESO 1200W - 25L



El aspirador para yeso 1200W de VITO (VIAG25) permite aspirar sólidos, líquidos e incluso polvo fino. Este aspirador cuenta con una toma integrada para la conexión de herramientas eléctricas y se pondrá en marcha automáticamente cuando se active la toma. Además, este aspirador incluye una manguera de aspiración de 3 m, dos tubos de aspiración metálicos de 470 mm y varias boquillas de aspiración para suelos, ranuras y tapicerías.

Características principales:

- > Aspirador sin bolsa;
- > Sistema de arranque automático para herramientas eléctricas;
- > Ideal para la aspiración de polvo fino;
- > Ruedas traseras con recubrimiento de goma.

Datos técnicos:

Tensión de alimentación:	230V AC 50Hz
Potencia:	1200W
Potencia de aspiración:	17-21 kPa
Caudal de aire:	1,4m ³ /min
Capacidad del depósito:	25L
Longitud de la manguera de aspiración:	3m
Longitud de los tubos de aspiración:	470mm
Longitud del cable de alimentación:	5m
Nivel de potencia acústica(L _{WA}):	83 dB
Peso do producto:	12 kg
Dimensiones:	400(A)x610 (B)x410(C)mm
Peso con embalaje:	14 kg
Dimensiones con embalaje:	615x480x450mm
EAN:	5604612729530

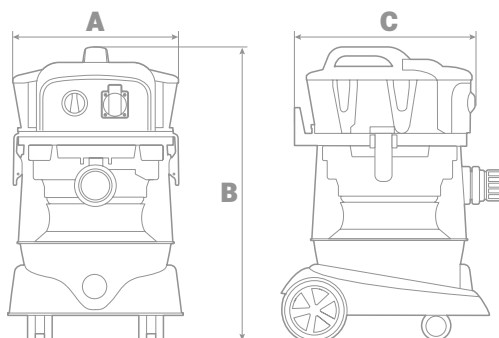

Ruedas delanteras orientables



Toma para conexión de herramientas eléctricas



Drenaje de líquido

Contenido del embalaje:

- > 2 Tubos de aspiración metálicos
- > 1 Boquilla para tapicería
- > Manguera de aspiración
- > 1 Boquilla para ranuras
- > 1 Boquilla de suelo
- > 1 Cepillo redondo
- > 1 adaptador

Accesorios del aspirador





VITO

PRO POWER

LIJADORA ORBITAL CON EMPUÑADURA AUXILIAR

430W - 125mm

THE PORTUGUESE
1988
LEADER
OF THE PACK

vito-tools.com

LIJADORA ORBITAL CON EMPUÑADURA AUXILIAR

430W - 125mm



La lijadora orbital con empuñadura auxiliar 430W de VITO (VILOP430) con 6 velocidades está equipada con un plato de Ø 125mm.

Adecuada para un amplio uso en madera, metal, superficies derivadas, entre otros.

Su circuito de oscilación orbital (5 mm) permite un acabado uniforme, fácil y eficaz.

La empuñadura auxiliar permite una mayor estabilidad, control y comodidad durante el trabajo. Esta lijadora puede conectarse a sistemas de aspiración o utilizar el depósito de polvo, haciendo el trabajo más limpio.

Características principales:

- > Bloqueo del interruptor encendido/apagado;
- > Fijación de las lijas con velcro;
- > Velocidad variable;
- > Empuñadura auxiliar ajustable.

Datos técnicos:

Potencia:	430W
Tensión de alimentación:	230V AC 50Hz
Velocidad de giro en vacío:	4.000-13.500 rpm
Amplitud de oscilación:	5mm
Tipo de lija:	Papel de lija
Diámetro del plato de lijado:	125mm
Superficie de lijado:	125mm
Nivel de potencia acústica (L _{WA}):	96dB
Longitud del cable de alimentación:	2m
Peso:	2,12kg
Dimensiones:	330 (A)x165(B)x125(C)mm
Peso con embalaje:	2,45kg
Dimensiones del embalaje:	395x130x182mm
EAN:	5604612726836



6 niveles de ajuste de la velocidad



Depósito de recogida de polvo y virutas



Empuñadura auxiliar ajustable

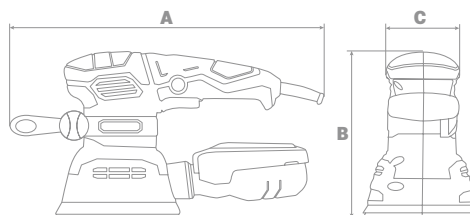

Contenido del embalaje:

- > Empuñadura
- > Depósito de recogida de polvo y virutas
- > Lija de grano P120 (x2)

Para garantizar una mejor experiencia, VITO dispone de un accesorio que debe adquirirse por separado de la lijadora orbital con empuñadura auxiliar.

JUEGO DE DISCOS DE LIJA - 8 AGUJEROS - 10 UNI

REF.	GRANO	DIM.	📦	EAN.
VILO300DL60	P60		3	5604612709495
VILO300DL80	P80		3	5604612709501
VILO300DL100	P100	125 mm	3	5604612708962
VILO300DL120	P120		3	5604612708979
VILO300DL150	P150		3	5604612708986
VILO300DL180	P180		3	5604612708993

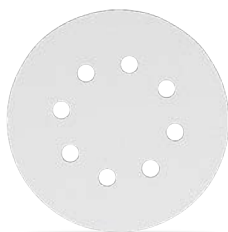

VITO

PRO POWER

NUEVA GAMA

MARTILLOS PERFORADORES / DEMOLEDORES



19 THE PORTUGUESE 88

LEADER
OF THE PACK

vito-tools.com

Ver video



VIMPDP850

Martillo perforador demolidor 850W



THUNDER PLUS

Características principales:

- > Ajuste de la posición del cincel;
- > 4 funciones:
 - Perforación;
 - Perforación con impacto (albañilería);
 - Demolición (cincelado);
 - Ajuste de la posición del cincel;
- > Tope de profundidad;
- > Velocidad variable;
- > Sentido de giro reversible;
- > Botón de bloqueo del interruptor ON/OFF;
- > Embrague de seguridad.

Datos técnicos:

Potencia:	850W
Tensión de alimentación:	230V AC 50Hz
Energía de impacto:	3,5J
Velocidad de giro en vacío:	0-1100 rpm
Frecuencia de impacto:	0-5000 ipm
Capacidad del portabrocas:	12mm
Perforación en hormigón:	26mm
Portabrocas:	SDS - Plus
Funciones:	4 Funciones
Nivel de potencia acústica (L _{WA}):	104 dB(A)
Peso:	3,3Kg
Dimensiones:	370x95x225mm
Peso con embalaje:	5,3Kg
Dimensiones del embalaje:	385x110x300mm
EAN:	5604612726584

VIMPDP1250

Martillo perforador demolidor 1250W



THUNDER PLUS



Características principales:

- > Ajuste de la posición del cincel;
- > 4 funciones:
 - Perforación;
 - Perforación con impacto (albañilería);
 - Demolición (cincelado);
 - Ajuste de la posición del cincel;
- > Tope de profundidad;
- > Velocidad variable;
- > Sentido de giro reversible;
- > Embrague de seguridad;
- > Caja de engranajes metálica;
- > Sistema de reducción de vibraciones.

Datos técnicos:

Potencia:	1250W
Tensión de alimentación:	230V AC 50Hz
Energía de impacto:	5J
Velocidad de giro en vacío:	0-850 rpm
Frecuencia de impacto:	0-4500 ipm
Capacidad del portabrocas:	12mm
Perforación en hormigón:	30mm
Portabrocas:	SDS - Plus
Funciones:	4 funciones
Nivel de potencia acústica (L _{WA}):	101 dB(A)
Peso:	4,8Kg
Dimensiones:	360x245x115mm
Peso con embalaje:	7,3Kg
Dimensiones del embalaje:	410x330x120mm
EAN:	5604612726591

Contenido del embalaje:

- > Puntero SDS PLUS
- > Cincel SDS PLUS
- > x3 Brocas SDS PLUS
- > Empuñadura auxiliar
- > Tapa de recogida de polvo



Selector del modo de funcionamiento



Sentido de giro reversible: izquierda y derecha



Accesorios incluidos



Sistema de reducción de vibraciones



Fácil acceso para la lubricación



Acessórios incluídos

VIMPDP1500
**Martillo perforador
demolador
1500W**



**THUNDER
PLUS**



Anti-vibration control

Características principales:

- > Ajuste de la posición del cincel;
- > 4 funciones:
 - Perforación;
 - Perforación con impacto (albañilería);
 - Demolición (cincelado);
 - Ajuste de la posición del cincel;
- > Tope de profundidad;
- > Velocidad variable;
- > Sentido de giro reversible;
- > Embrague de seguridad;
- > Caja de engranajes metálica;
- > Sistema de reducción de vibraciones.

Datos técnicos:

Potencia:	1500W
Tensión de alimentación:	230V AC 50Hz
Energía de impacto:	6J
Velocidad de giro en vacío:	0-850 rpm
Frecuencia de impacto:	0-4500 ipm
Capacidad del portabrocas:	12mm
Perforación en hormigón:	32mm
Portabrocas:	SDS - Plus
Funciones:	4 funciones
Nivel de potencia acústica (L _{WA}):	101 dB(A)
Peso:	5Kg
Dimensiones:	360x245x115mm
Peso con embalaje:	7,6Kg
Dimensiones del embalaje:	410x330x120mm
EAN:	5604612726607

Contenido del embalaje:

- > Puntero SDS PLUS
- > Cincel SDS PLUS
- > x3 Brocas SDS PLUS
- > Empuñadura auxiliar
- > Tapa de recogida de polvo
- > Tubo de grasa



Sistema de
reducción de
vibraciones



Fácil acceso
para la
lubricación



Accesorios
incluidos





Datos técnicos:	VIMPDP850	VIMPDP1250	VIMPDP1500
Potencia:	850W	1250W	1500W
Energía de impacto:	3,5J	5J	6J
Velocidad de giro en vacío:	0-1100 rpm	0-850 rpm	0-850 rpm
Frecuencia de impacto:	0-5000 ipm	0-4500 ipm	0-4500 ipm
Diámetro máximo de la broca:	12mm Acero	12mm Acero	12mm Acero
Diámetro de perforación en hormigón:	26mm	30mm	32mm
Portabrocas:	SDS - Plus	SDS - Plus	SDS - Plus
Funciones:	4 Funciones	4 Funciones	4 Funciones
Tipo de motor:	Escobillas de carbón	Escobillas de carbón	Escobillas de carbón
Tensión de alimentación:	230V AC 50Hz	230V AC 50Hz	230V AC 50Hz
Cable de alimentación:	2m	2m	2m
Ajuste de la posición del cincel:	✓	✓	✓
Velocidad variable:	✓	✓	✓
Sentido de giro reversible:	✓	-	-
Botón de bloqueo del interruptor encendido/apagado:	✓	-	-
Luz LED del estado de alimentación eléctrica:	-	✓	✓
Sistema de reducción de vibraciones:	-	✓	✓
Embrague de seguridad:	✓	✓	✓
Caja de transporte:	BMC	BMC	BMC
Clase de aislamiento:	II	II	II
Nivel de potencia acústica (L _{WA}) - cincelado	104dB	101dB	101dB
Nivel de presión acústica (L _{PA}) - cincelado	93dB	90dB	90dB
Peso:	3,3Kg	4,8Kg	5Kg
Dimensiones:	370x95x225mm	360x245x115mm	360x245x115mm
Peso con embalaje:	5,3Kg	7,3Kg	7,6Kg
Dimensiones del embalaje:	385x110x300mm	410x330x120mm	410x330x120mm

Contenido del embalaje:

Cincel	✓	✓	✓
Puntero	✓	✓	✓
Brocas	✓	✓	✓
Agarre/empuñadura auxiliar	✓	✓	✓
Tope de profundidad	✓	✓	✓
Tubo de grasa	-	✓	✓
Tapa de recogida de polvo	✓	✓	✓
Par de escobillas de recambio	✓	✓	✓



VITO

JUEGO DE PUNTAS DE IMPACTO

ACCESORIOS PARA
ATORNILLADOR
DE IMPACTO



THE PORTUGUESE
19 88
LEADER
OF THE PACK

vito-tools.com

VIBI38

JUEGO DE 38 PUNTAS DE IMPACTO

Características principales:

- > Acero S2;
- > Acero al cromo vanadio.

Contenido del embalaje:

- > 3 llaves vaso de magnéticas: 8-10-13mm x 65mm;
- > 1 adaptador 1/4" x 1/4" x 60 mm;
- > 1 adaptador 1/4" x 1/4" x 50 mm;
- > 1 adaptador 1/4" x 3/8" x 50 mm;
- > 3 puntas pozidriv 25 mm: PZ1, PZ2, PZ3;
- > 3 puntas pozidriv 50 mm: PZ1, PZ2, PZ3;
- > 1 punta pozidriv 89 mm: PZ2;
- > 2 puntas boca plana 25 mm: SL5.5, SL6.5;
- > 1 puntas boca plana 89 mm: SL5.5;
- > 3 puntas phillips 25 mm: PH1, PH2, PH3;
- > 3 puntas phillips 50 mm: PH1, PH2, PH3;
- > 1 puntas phillips 89 mm: PH2;
- > 6 puntas torx con agujero 25 mm: T10H, T15H, T20H, T25H, T30H, T40H;
- > 8 puntas torx 50 mm: T10, T15, T20, T20, T25, T25, T30, T30;
- > 1 punta torx 89 mm: T25



REF.		EAN.
VIBI38	12	5604612723309



VIBI47

JUEGO DE 47 PUNTAS DE IMPACTO

Características principales:

- > Acero S2;
- > Acero al cromo vanadio.

Contenido del embalaje:

- > 2 puntas boca plana 25 mm: SL4, SL6;
- > 3 puntas phillips 25 mm: PH1, PH2, PH3;
- > 3 puntas pozidriv 25 mm: PZ1, PZ2, PZ3;
- > 8 puntas torx 25 mm: T8, T10, T15, T20, T25, T27, T30, T40;
- > 8 puntas torx con agujero 25 mm: T8H, T10H, T15H, T20H, T25H, T27H, T30H, T40H;
- > 8 puntas hexagonales 25 mm: H1.5, H2, H2.5, H3, H4, H5, H5.5, H6 mm;
- > 3 puntas phillips 50 mm: PH1, PH2, PH3;
- > 2 puntas pozidriv 50 mm: PZ1, PZ2;
- > 2 puntas torx 50 mm: TH20, TH25;
- > 7 llaves vaso 3/4" 38mm: 6, 7, 8, 10, 11, 12, 13;
- > 1 adaptador 1/4" x 68 mm.



REF.		EAN.
VIBI47	12	5604612723316



VITO

PRO POWER



VII140B

SOLDADOR INVERTER 140A

El soldador Inverter de 4,3 Kva con una corriente de soldadura de 20-140A (VII140B) permite la soldadura MMA y es adecuado para acero inoxidable, hierro o acero. Tiene Tecnología Inverter haciendo que el aparato sea más eficiente, ya que el valor de la corriente se mantiene durante más tiempo y sin oscilaciones.

El soldador inverter dispone de una pantalla digital que permite al usuario ajustar automáticamente la potencia en función del espesor de la pieza de trabajo o del electrodo a utilizar.

Además, cuenta con un sistema de ventilación y protección térmica que protege la máquina.

Este soldador inverter, ligero y compacto, cuenta además con una correa para el hombro que permite un transporte seguro.

Principales características:

- > Caja de transporte;
- > Asa de transporte;
- > Tipo de soldadura: MMA
- > Pantalla digital;

Contenido del embalaje

- > x1 Soldador inverter VII140B
- > x1 Pantalla de soldadura de mano
- > x1 Porta electrodos
- > x1 Mango para pantalla de soldar de mano
- > x1 Pinza de masa
- > x1 Correa de hombro
- > x1 Cepillo/martillo de soldador
- > x1 Manual de instrucciones



Datos técnicos

Potencia:	4,3 kVA
Tensión de alimentación:	230V AC 50Hz
Corriente de soldadura:	20-140 A
Ciclo de trabajo:	100% - 85A 60% - 140A
Eficiencia:	85%
Factor de potencia:	0.93 cos Ø
Tipo de soldadura:	MMA
Diámetro de los bornes de conexión:	9,2mm
Diámetro del electrodo:	1.6 - 3,2mm
Clase de aislamiento:	F
Grado de protección:	IP21S
Cable de alimentación:	2m
Cable de la pinza de masa:	1,2m
Cable del porta electrodos:	1,4m
Peso del producto:	3,04 kg
Dimensiones del producto:	280 x 120 x 200 mm
EAN:	5604612718077



VITO

AUTO

VIIA150

INVERSOR DE CORRIENTE AUTO 12-230V



2 puertos
USBx2,1A
+
Interruptor



Tomacorriente
230V

El inversor de corriente Auto (VIIA150) de VITO es un convertidor de corriente de 12V a 230V con una potencia continua de 150W y es adecuado para coches, autocaravanas, barcos, etc. Ligero y compacto, dispone de las funciones de protección esenciales, desde protección contra baja tensión de entrada, protección contra sobrecalentamiento y protección contra sobrecarga. En caso de mal funcionamiento, el inversor de corriente se apaga automáticamente, manteniendo la batería del coche segura. Dispone de un tomacorriente de 230 V y 2 puertos USB X 2,1 A, que permiten cargar dispositivos móviles.

Datos técnicos:

Tensión de alimentación:	12V
Potencia continua:	150W
Potencia de pico:	300W
Puertas de USB:	2x2,1A
Corriente de protección (fusible):	230V-50Hz - 25A
Temperatura de trabajo:	0-40°C
Dimensiones:	70(A)x70(B)x160(C)mm
Peso:	0,4Kg
EAN:	5604612723132

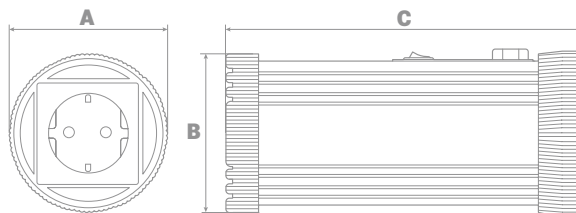

vito-tools.com

VITO

PRO POWER



PISTOLA DE PINTURA



vito-tools.com

VIPP600

PISTOLA DE PINTURA 600W

Características principales:

- > 4 boquillas de pulverización diferentes;
- > Filtro de entrada de aire.



Datos técnicos:

Potencia:	600W
Caudal:	1,2 L/min
Capacidad del depósito:	1,2 L
Viscosidad máxima de la pintura:	120 din/s
Boquillas (Ø):	1,5; 1,8; 2,2; 2,6mm
Longitud del cable de alimentación:	2m
Nivel de potencia acústica(L _{WA}):	106 dB (A)
Peso:	1,53 Kg
Dimensiones:	300x155x280mm
Peso con embalaje:	1,75 Kg
Dimensiones del embalaje:	288x180x205mm
EAN:	5604612727147

3 modos de pulverización:



Chorro plano vertical:
Superficies verticales



Chorro plano horizontal:
Superficies horizontales



Chorro circular:
Esquinas, bordes y superficies de difícil acceso.



Regulador del volumen de tinta



Depósito de 1,2 litros



Boquillas de pulverización

Técnica de pintura:



Contenido del embalaje:

- > Boquillas de pulverización (x4)
- > Vaso medidor de viscosidad (x1)
- > Cepillo de limpieza (x1)
- > Aguja de limpieza (x1)

VITO

PRO POWER

NUEVA GAMA

PISTOLAS DE AIRE CALIENTE



19 THE PORTUGUESE 88

LEADER
OF THE PACK

vito-tools.com

VIPAQ2000
Pistola de aire caliente
2000W



Características principales:

- > Función de enfriamiento rápido;
- > Protector de plástico desmontable de la salida de aire caliente;
- > Adecuada para retirar, dar forma o calentar materiales;
- > Permite eliminar restos de pintura/material, soldar en tubos de plástico, dar forma y fijar cables.

Datos técnicos:

Potencia:	2000W
Tensión de alimentación:	230V AC 50Hz
Velocidades:	3 velocidades
Temperatura de funcionamiento - 1ª velocidad:	50°C (enfriamiento)
Temperatura de funcionamiento - 2ª velocidad:	450°C
Temperatura de funcionamiento - 3ª velocidad:	600°C
Flujo de aire - 1ª velocidad:	500 L/min
Flujo de aire - 2ª velocidad:	250 L/min
Flujo de aire - 3ª velocidad:	500 L/min
Longitud del cable de alimentación:	2m
Peso:	0,81 Kg
Dimensiones:	250x85x240mm
Peso con embalaje:	1,90Kg
Dimensiones embalaje:	340x280x112mm
EAN:	5604612726195

VIPAQR2000
Pistola de aire caliente regulable
2000W



Características principales:

- > Función de enfriamiento rápido;
- > Resistencia calefactora de cerámica;
- > Protector de plástico desmontable de la salida de aire caliente;
- > Adecuada para retirar, dar forma o calentar materiales;
- > Permite eliminar restos de pintura/material, soldar en tubos de plástico, dar forma y fijar cables.

Datos técnicos:

Potencia:	2000W
Tensión de alimentación:	230V AC 50Hz
Velocidades:	3 velocidades
Temperatura de funcionamiento - 1ª velocidad:	50°C (enfriamiento)
Temperatura de funcionamiento - 2ª velocidad:	50-600°C
Temperatura de funcionamiento - 3ª velocidad:	50-600°C
Flujo de aire - 1ª velocidad:	250 L/min
Flujo de aire - 2ª velocidad:	250 L/min
Flujo de aire - 3ª velocidad:	500 L/min
Longitud del cable de alimentación:	2m
Peso:	0,89 Kg
Dimensiones:	255x85x240mm
Peso con embalaje:	2,10Kg
Dimensiones embalaje:	340x280x112mm
EAN:	5604612726201

Contenido del embalaje:

- > x5 Accesorios
- > Caja BMC



Selector de velocidad



Base estable para uso estacionario



Accesorios

Contenido del embalaje:

- > x5 Accesorios
- > Caja BMC



Regulador de temperatura



Base de apoyo



Accesorios

Boquillas de pistolas - Funcionalidades



Boquilla reductora -
 Concentra el calor en un área más pequeña



Boquilla rascadora -
 Protege las ventanas al retirar los marcos.



Bocal reflector -
 Dobla tuberías de plástico



Boquilla de superficie deflectora -
 Seca pinturas y barnices. Distribuye el calor sobre una superficie mayor.

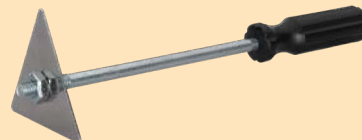

Rascador -
 Ideal para quitar/poner vinilos o stickers.

VIPAQD2000

Pistola de aire caliente digital 2000W



Características principales:

- > Control digital de la temperatura;
- > Resistencia calefactora de cerámica;
- > Protector de plástico desmontable de la salida de aire caliente;
- > Adecuada para retirar, dar forma o calentar materiales;
- > Función de refrigeración de la boquilla y la pistola (1ª velocidad);
- > Función de eliminación de pinturas, barnices, restos de material, pegatinas, soldadura / curvado de tubos de plástico, conformado, fijación y fusión de uniones de tubos, secado de pinturas y barnices, encerado y desencerado, así como desatornillado de tornillos oxidados (2ª velocidad).

Datos técnicos:

Potencia:	2000W
Tensión de alimentación:	230V AC 50Hz
Velocidades:	2 velocidades
Temperatura de funcionamiento - 1ª velocidad:	50°C (enfriamiento)
Temperatura de funcionamiento - 2ª velocidad:	50°C - 650°C
Flujo de aire - 1ª velocidad:	250-500 L/min
Flujo de aire - 2ª velocidad:	250-500 L/min

Longitud del cable de alimentación:	2m
Peso:	0,93 Kg
Dimensiones:	260(A)x85(B) x250(C)mm
Peso con embalaje:	2,10Kg
Dimensiones embalaje:	340x280x112mm
EAN:	5604612726218

Contenido del embalaje:

- > x5 Accesorios de inox
- > Caja BMC

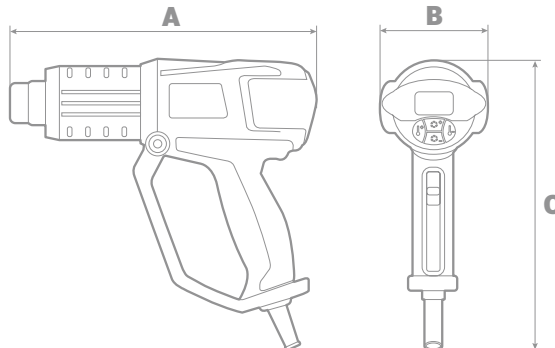

Regulador digital



Base estable para uso estacionario



Accesorios en acero inoxidable

Boquillas de pistolas en acero inoxidable - Funcionalidades



Boquilla reductora - Concentra el calor en un área más pequeña

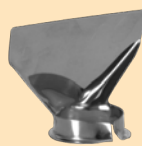

Boquilla rascadora - Protege las ventanas al retirar los marcos.



Bocal reflector - Dobra tuberías de plástico.



Boquilla de superficie deflectora - Seca pinturas y barnices. Distribuye el calor sobre una superficie mayor.

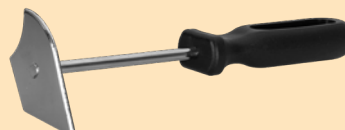

Rascador - Ideal para quitar/poner vinilos o stickers.



Datos técnicos:

	VIPAQ2000	VIPAQR2000	VIPAQD2000
Potencia:	2000W	2000W	2000W
Tensión de alimentación:	230V AC 50Hz	230V AC 50Hz	230V AC 50Hz
Velocidades:	3 velocidades	3 velocidades	2 velocidades
Temperatura de funcionamiento - 1ª velocidad:	50°C (enfriamiento)	50°C (enfriamiento)	50°C (enfriamiento)
Temperatura de funcionamiento - 2ª velocidad:	450°C	50°- 600°C	50°- 650°C
Temperatura de funcionamiento - 3ª velocidad:	600°C	50°- 600°C	-
Flujo de aire - 1ª velocidad:	500 L/min	250 L/min	250-500 L/min
Flujo de aire - 2ª velocidad:	250 L/min	250 L/min	250-500 L/min
Flujo de aire - 3ª velocidad:	500 L/min	500 L/min	-
Regulador de temperatura:	-	✓	✓
Regulador digital:	-	-	✓
Longitud del cable de alimentación:	2m	2m	2m
Función de enfriamiento:	✓	✓	✓
Protector de plástico desmontable de la salida de aire caliente:	✓	✓	✓
Resistencia calefactora de cerámica:	-	✓	✓
Peso:	0,81Kg	0,89Kg	0,93Kg
Dimensiones:	250x85x240mm	255x85x240mm	260x85x250mm
Peso con embalaje:	1,9Kg	2,1Kg	2,1Kg
Dimensiones embalaje:	340x280x112mm	340x280x112mm	340x280x112mm

Contenido del embalaje:

Juego de 5 accesorios	✓	✓	✓
Accesorios en acero inoxidable	-	-	✓
Caja en BMC	✓	✓	✓

A man wearing safety glasses and gloves is using a yellow VITO 575W nail gun to secure a wooden plank on a wall. The background is a wooden interior with a window.

VITO

PRO POWER

**GRAPADORA
CLAVADORA
575W**

THE PORTUGUESE
1988
LEADER
OF THE PACK

vito-tools.com

VIAP575

GRAPADORA CLAVADORA 575W



Características principales:

- > Cargador metálico;
- > Recubrimiento protector de goma;
- > Contiene palanca de seguridad;
- > Regulador de impacto (“-” “-” para materiales finos y ligeros como hojas y tejido y “+” para materiales gruesos y duros como la madera y las paredes);
- > Ideal para trabajos domésticos, muebles e industria, como, desde la fijación de textiles, el tapizado de muebles, la instalación de vallas, las reparaciones domésticas, los proyectos de bricolaje, entre otros.



Datos técnicos:

Potencia:	575W
Tensión de alimentación:	230V AC 50Hz
Disparos por minuto:	20
Capacidad del cargador:	100
Longitud de la grapa:	15-25mm
Longitud del clavo:	15-32mm
Nivel de potencia acústica (L _{WA}):	92dB
Clase de aislamiento:	II
Peso:	1,7Kg
Dimensiones:	255(A)x260 (B)x65(C) mm
Peso com embalaje:	3 Kg
Dimensiones embalaje:	340x320x80mm
EAN:	5604612726232

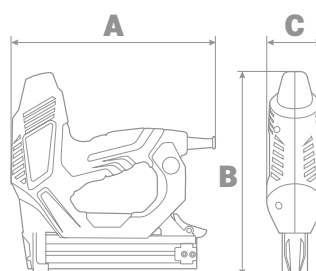

Contenido del embalaje:

- > 1 Llave hexagonal.
- > Clavos 25 mm x 100;
- > Grapas 19 mm x 300;



Palanca de seguridad contra disparo involuntario



Regulador de fuerza de impacto



Interruptor ON/OFF



VITO

PRO POWER

**PULVERIZADOR
DE PINTURA
SIN AIRE
850W**



THE PORTUGUESE
1988
LEADER
OF THE PACK

vito-tools.com

VIMPA850

PULVERIZADOR DE PINTURA SIN AIRE 850W

El pulverizador de pintura sin aire 850W de VITO (VIMPA850) es adecuado para pintar en interiores y exteriores, desde paredes, muros, muebles, suelos, etc.

El sistema Airless garantiza un excelente rendimiento y un mejor acabado en todos los trabajos.

Con este aparato, sólo se pulveriza la cantidad necesaria de pintura, evitando el desperdicio y reduciendo los residuos de suciedad.

Fácil de transportar y manejar, esta máquina viene con ruedas, una manguera de 7,5 m y una varilla de extensión para un mayor alcance.

Características principales:

- > Bloqueo de seguridad del gatillo;
- > Sistema de filtrado doble (entrada/salida);
- > Manguera de PVC de 7,5 metros.



Datos técnicos:

Potencia:	850W
Talla / tipo de boquilla:	517 (0.017")
Caudal:	1,1 L/min
Presión de pulverización:	20MPa 3000 PSI
Presión máx. de la manguera:	22.8MPa 3300 PSI
Distancia de pulverización:	250-350mm
Longitud de la manguera:	7,5m
Nivel de potencia acustica(L _{WA}):	107 dB (A)
Peso:	11,8 Kg
Dimensiones:	425(A)x1000(B) x280(C)mm
Peso con embalaje:	15,5 Kg
Dimensiones del embalaje:	460x230x495mm
EAN:	5604612726225



*Empuñadura
de transporte*



*Regulador
de presión*



*Incluye varilla
de extensión*

Contenido del embalaje:

- > Manguera 7,5m
- > Varilla de extensión 430mm
- > Llaves fijas (x3)
- > Cepillo de limpieza
- > Aguja de limpieza
- > Pistola de pintura
- > Boquilla 517

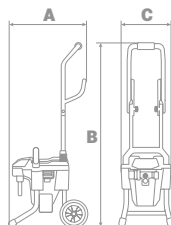

Para garantizar una mejor experiencia, VITO dispone de un accesorio que debe adquirirse por separado del pulverizador de pintura sin aire.



BOQUILLA PARA PULVERIZADOR DE PINTURA SIN AIRE

REF.



EAN.

VIMPAB517

1

5604612727062



VITO

PRO POWER

SIERRA CIRCULAR PARA CERÁMICA



THE PORTUGUESE
19  88
LEADER
OF THE PACK

vito-tools.com

VISCCC15110

SIERRA CIRCULAR PARA CERÁMICA

1550W - 110mm



La sierra circular para cerámica 1500W de VITO (VISCCC15110) está diseñada para cortar azulejos de cerámica, granito, cemento, mármol, etc. Esta sierra circular para cerámica, con su diseño compacto y robusto, permite al usuario ajustar fácilmente la profundidad de corte hasta 34 mm. Incluye una manguera con 4,5 m para conectar al grifo y refrigerar el disco, lo que también permite un corte más eficaz y sin polvo. Cómodo y fácil de manejar, tiene una empuñadura ergonómica que hace que el trabajo sea menos pesado.



Ajuste de la profundidad de corte



Refrigeración del disco con agua



Cambio sencillo de escobillas

Características principales:

- > Refrigeración por agua del disco;
- > Profundidad de corte máxima de 34 mm;
- > Ajuste rápido de la profundidad de corte;
- > Diseño compacto y robusto;
- > Empuñadura suave para un trabajo más cómodo;
- > Botón de bloqueo/desbloqueo del interruptor de encendido/apagado que reduce la fatiga durante los cortes prolongados;
- > Incluye un par de escobillas de carbón de repuesto.

Datos técnicos:

Potencia:	1550W	Clase de aislamiento:	II
Tensión de alimentación:	230V AC 50Hz	Peso:	3,5 Kg
Velocidad de giro en vacío:	12000rpm	Dimensiones:	210x210x200mm
Diámetro del disco:	110mm	Peso con embalaje:	3,90Kg
Diámetro del agujero de disco:	20mm	Dimensiones del embalaje:	240x230x180mm
Profundidad de corte máxima:	34mm	EAN:	5604612726133
Nivel de potencia acústica (L _{WA}):	102dB		

Contenido del embalaje:

- > Disco de corte cerámica 110mm
- > Llave para el tornillo del disco
- > Llave de bloqueo del disco
- > Par de escobillas de recambio

 **VITO**

PRO POWER

ASPIRADOR
DE CENIZAS 4L



minwm

800W HEPA FILTER



VIAC4

ASPIRADOR DE CENIZAS 4 L





Filtro de partículas
lavable HEPA

Contenido del embalaje

- > Aspirador de cenizas
- > Bolsa prefiltro de tela
- > Tubo metálico curvo
- > Filtro HEPA
- > Boquilla de aspiración
- > Manual de instrucciones
- > Manguera de aspiración

Consumibles

	REF ^a	EAN.
	VIAC4FH	5604612721435
	VIAC4FP	5604612723279
	VIAC4MA	5604612728618

Mini aspirador de cenizas de 800 W (VIAC4) ideal para recoger cenizas de pellets de estufas de leña, chimeneas y barbacoas.

Ligero, práctico y fácil de usar, está equipado con un tubo metálico que facilita el acceso a las zonas más difíciles y también con una manguera de 1 metro para un mayor alcance.

El aspirador de cenizas incluye un depósito metálico de 4 litros, un filtro HEPA y una bolsa filtrante de tela para prolongar la vida útil del motor.

Datos técnicos:

Potencia:	800 W
Potencia de aspiración:	15 KPa
Caudal d'aire:	1.3 m ³ /min
Capacidad del depósito:	4 L
Temperatura máxima de las cenizas:	40 °C
Tipo de materiales aspirados:	Solidos
Longitud del tubo de aspiración metálico:	230 mm
Tipo de filtro:	HEPA
Tensión de alimentación:	230 V AC ~ 50 Hz
Longitud del cable de alimentación:	1.5 mm
Manguera de aspiración:	1m
Nivel de potencia acústica (LWA):	80 dB
Peso:	1.38 kg
Dimensiones:	210 x 210 x 245 mm
EAN:	5604612721428

LLAVE DINAMOMÉTRICA

HERRAMIENTAS MECÁNICAS



Características:

- > Cuerpo de acero al cromo-vanadio (Cr-V);
- > Acoplamiento cuadrado: 1/2";
- > Ajuste de par 28-210Nm;
- > Escala del par grabada en la llave;
- > Carraca reversible - apriete en sentido horario y antihorario;
- > Contiene caja de almacenamiento.

REF.	DIM.	Peso		EAN.
VICD12	440mm	1,455Kg	1	5604612723095



Carraca reversible - Puede ajustarse rápida y fácilmente tanto en el sentido de las agujas del reloj como al contrario, para adaptarse a sus necesidades.



Escala del par grabada en la llave, le permite seleccionar la fuerza deseada requerida para el trabajo a realizar.



Características:

- > Cuerpo de acero al cromo-vanadio (Cr-V);
- > Acoplamiento cuadrado: 1/4";
- > Ajuste de par 2-24Nm;
- > Escala del par grabada en la llave;
- > Carraca reversible - apriete en sentido horario y antihorario;
- > Contiene caja de almacenamiento y juego de 17 piezas.

Contenido del embalaje:

- > 1x llave dinamométrica;
- > 1x alargador 1/4": 100mm;
- > 1x alargador H5: 100mm;
- > 3x puntas Phillips: PH1, PH y PH3;
- > 5x puntas hexagonales: H3, H4, H5; H6 y H8;
- > 6x puntas torx: T15, T20, T25, T27, T30 y T40.

REF.	DIM.	Peso		EAN.
VICD14	270mm	1,065Kg	1	5604612723088



El mango de la llave es antideslizante y resistente a la corrosión.



Botón de bloqueo

VITO

JUEGO DE 3 LLAVES VASO DE IMPACTO 1/2" PARA RUEDAS CR-MO

ACCESORIOS PARA LLAVES VASO DE IMPACTO



Características:

- > Acero al cromo-molibdeno (Cr-Mo);
- > Juego contiene 3 llaves de vasos de impacto 1/2": 17mm ● | 19mm ● | 21mm ●;
- > Alta resistencia a la torsión y al impacto por daños mecánicos o rotura;
- > Cada llave vaso contiene 2 agujeros para pasador de bloqueo y ranura para junta tórica;
- > Recubrimiento de PTFE* - para proteger de arañazos en las llantas;
- > Contiene caja de almacenamiento.

REF.	Peso		EAN.
VICI3MO	0,865kg	1	5604612723125



*(PTFE) Politetrafluoroetileno.



Acoplamiento hexagonal

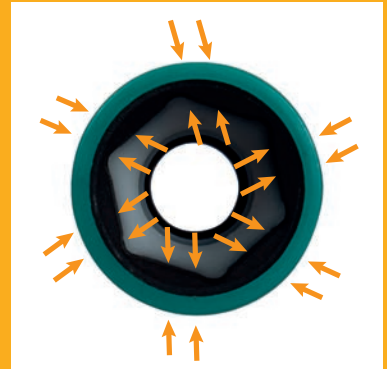

Alta resistencia a la torsión y al impacto por daños mecánicos o rotura.

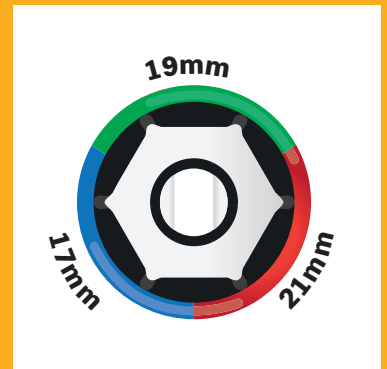

Las llaves vaso de impacto tienen diferentes dimensiones que se distinguen por colores.



2 agujeros para pasador de bloqueo y ranura para junta tórica, para realizar el trabajo con seguridad.



⊕ RESISTENCIA ⊕ VIDA ÚTIL

USO PROFESIONAL

JUEGO DE 8 LLAVES VASO DE IMPACTO 1/2" CR-MO

Características:

- > Uso profesional;
- > **Acero al cromo-molibdeno (Cr-Mo)**, material de alta resistencia que prolonga la vida útil de las llaves vases en comparación con las convencionales;
- > Alta resistencia a la torsión y al impacto por daños mecánicos o rotura;
- > El juego contiene 8 llaves de impacto 1/2": 10 | 12 | 13 | 14 | 17 | 19 | 21 | 24mm;
- > Ideal para aplicaciones exigentes en el taller de automoción y la industria metalúrgica;
- > Cada llave vaso contiene 2 agujeros para pasador de bloqueo y ranura para junta tórica;
- > Contiene caja de almacenamiento.



REF.	Peso		EAN.
VICCI8MO	0,920kg	1	5604612723118



Alta resistencia a la torsión evitando daños mecánicos o roturas, ¡aumentando su durabilidad!



Las llaves vaso de impacto tienen en su zona de acoplamiento 2 agujeros para pasadores de bloqueo y una ranura para una junta tórica, con el fin de trabajar con seguridad. Los vasos disponen de ranuras de holgura para reducir la tensión mecánica y evitar dañar los bordes de tuercas y tornillos



JUEGO DE 8 LLAVES VASO DE IMPACTO 1/2" CR-V

Características:

- > Acero al cromo vanadio (Cr-V);
- > Juego contiene 8 llaves vaso de impacto 1/2": 10 | 12 | 13 | 14 | 17 | 19 | 21 | 24mm;
- > Ideal para aplicaciones exigentes en el taller de automoción y la industria metalúrgica;
- > Cada llave vaso contiene 2 agujeros para pasador de bloqueo y ranura para junta tórica;
- > Contiene caja de almacenamiento.



REF.	Peso		EAN.
VICCI8	0,865kg	1	5604612723101



NEW

VISTFR

BOLSA DE HERRAMIENTAS CON BASE RÍGIDA

La Bolsa de Herramientas de VITO (VISTFR) es ideal para almacenar y transportar herramientas de forma práctica y segura. Con una capacidad de carga de hasta 25 kg, esta bolsa dispone de 8 bolsillos exteriores y 17 compartimentos de almacenamiento. Una bolsa resistente con base rígida de plástico impermeable y a prueba de golpes.



* Bolsa sin productos incluidos.



Base de plástico impermeable y resistente a los golpes

8 bolsillos externos de almacenamiento
17 compartimentos/bolsillos externos de almacenamiento

Suporta cargas de hasta 25 kg
Poliéster Oxford 1680D



Correa de hombro con forro perforado y suave

Ref.	Ean
VISTFR	5604612721268

VITO

HAND TOOLS

NEW

VICMAEA

JUEGO DE ALICATES VDE 1000V

Juego de 3 alicates compuesto por un alicate universal, un alicate de corte lateral y un alicate pelacables.

Este kit permite al usuario realizar una gran variedad de tareas para cualquier proyecto eléctrico.

Alicates con certificación VDE hasta 1000v, fabricados en acero al cromo vanadio garantizando un adecuado aislamiento y resistencia.



Fáciles y cómodos de manejar gracias a su revestimiento de goma que permite su control.

REF:		EAN
VICMAEA	2	5604612713768

**ALICATE
UNIVERSAL
VDE**



180 mm
Chrome Vanadium

**ALICATE
CORTE DIAGONAL VDE
VDE**



160 mm
Chrome Vanadium

**ALICATE
PELACABLES
VDE**



160 mm
Chrome Vanadium



Protección de los dedos



Protección de los dedos





Recubrimiento de goma reforzado y más ergonómico



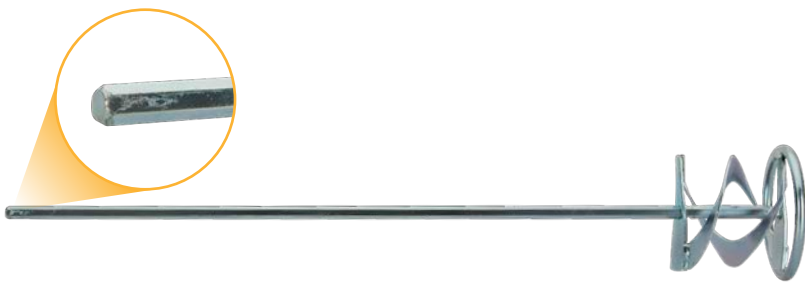

VARILLA MEZCLADORA DE MORTERO

ACCESORIOS Y CONSUMIBLES

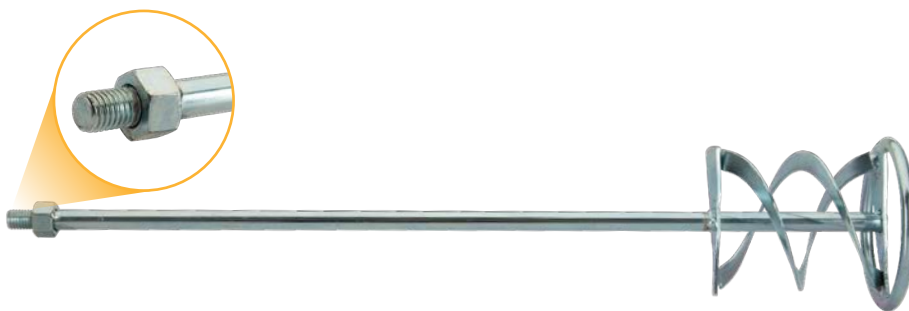
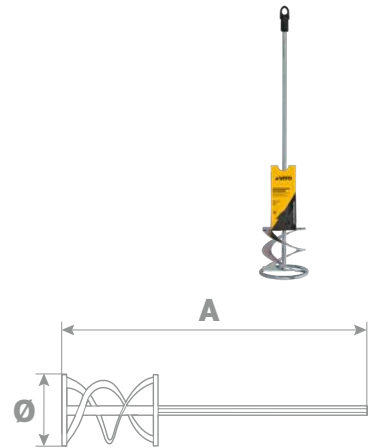

REF	ØxA	Acoplamiento	Cap. máx.		EAN.
VIM100A	100x600mm	SW10	10kg	6	5604612725464
VIM120A	120x600mm		15kg	6	5604612725471



REF	ØxA	Acoplamiento	Cap. máx.		EAN.
VIMR120A	120x600mm	MR14	20kg	6	5604612725488
VIMR140A	140x600mm		25kg	6	5604612725495

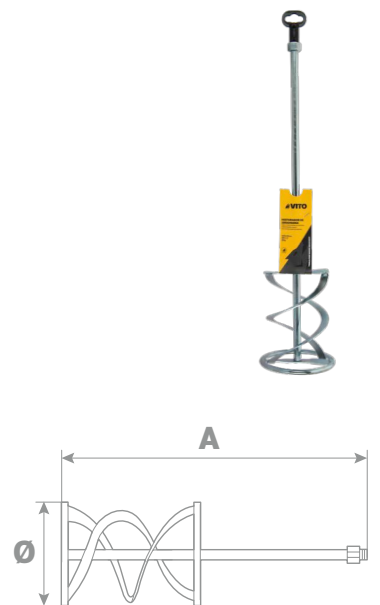

VITO
SECURITY



 PRODUCED IN
PORTUGAL

E1415

**CALZADO DE
SEGURIDAD**



1988
THE PORTUGUESE

LEADER
OF THE PACK



PRODUCED IN
PORTUGAL



ATOP
Cierre rápido

- + Duradero
- + Seguro
- + Fácil
- Apretar / Aflojar



WRU



recycled bottles

Fabricado con materiales
reciclados



**PUNTERA
REFORZADA**



FLEXIBLE



**SUELA EXTERIOR
ANTIDESLIZANTE**



**SUELA
INTERMEDIA DE
POLIURETANO**



**RESISTENTE A LOS
PINCHAZOS
PLANTILLA DE FIBRA
SINTÉTICA DE ARAMIDA**



**ABSORCIÓN DE
IMPACTOS**

CALZADO DE SEGURIDAD E1415



Clasificación de seguridad	S1P SRC WRU
Empeine	Tejido reciclado (TEX PET)
Suela intermedia	Fibra sintética de aramida
Plantilla	TPU + EVA
Puntera	Composite

Calzado de seguridad conforme el Reglamento 2016/425 - Equipos de protección individual (EPI), que cumple los requisitos de la Norma EN ISO 20345:2011.

- > Suela antiestática
- > Capacidad de absorción de energía en la zona del talón
- > Suela antiperforación
- > SRC antideslizante
- > Puntera de composite

El zapato de seguridad E1415 de VITO combina confort con un diseño moderno y sofisticado.

El innovador sistema de cierre rápido ATOP facilita su ajuste y desajuste, siendo más duradero y seguro.

Además, es una elección sostenible y respetuosa con el medio ambiente, su empeine es fabricado con botellas de agua recicladas (Tex Pet).



Con una clasificación de seguridad, S1P - Clase I, reúne varias características esenciales para la seguridad en el trabajo. Suela antipinchazos, antideslizante y resistente a aceites e hidrocarburos. Flexible, con alta absorción de impactos y propiedades antiestáticas.

Para todos aquellos que buscan mayor flexibilidad, comodidad, conciencia medioambiental y seguridad durante todo el día y en todas partes.

ZAPATO

REF ^a	Tamaño			EAN.
WISEW37	37			5604612724801
WISEW38	38			5604612724818
WISEW39	39			5604612724825
WISEW40	40			5604612724832
WISEW41	41			5604612724849
WISEW42	42	1	10	5604612724856
WISEW43	43			5604612724863
WISEW44	44			5604612724870
WISEW45	45			5604612724887
WISEW46	46			5604612724894

BOTA

REF ^a	Tamaño			EAN.
VIBEW37	37			5604612724900
VIBEW38	38			5604612724917
VIBEW39	39			5604612724924
VIBEW40	40			5604612724931
VIBEW41	41			5604612724948
VIBEW42	42	1	10	5604612724955
VIBEW43	43			5604612724962
VIBEW44	44			5604612724979
VIBEW45	45			5604612724986
VIBEW46	46			5604612724993



vito-tools.com

 **VITO** SECURITY

CORTATUBOS CORTE



Características:

- > Cuerpo metálico: aluminio;
- > Hoja de acero endurecido;
- > Correa de seguridad;
- > Permite cortes hasta 42 mm de diámetro;
- > Permite realizar cortes en tubos con un espesor inferior a 4 mm;
- > Sistema de corte de trinquete;
- > Adecuado para cortar tubos de PVC, aluminio y plástico.

REF ^a	A		EAN.
VICT42A	230mm	12	5604612722838

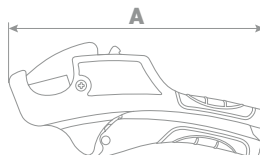

Correa de seguridad



Sistema de corte de trinquete: la hoja se mueve al presionar las empuñaduras.



El soporte para tubos le permite sujetar el tubo en el lugar adecuado para un corte más preciso.



Adecuado para cortar tubos hasta 42 mm de diámetro y con un espesor inferior a 4 mm en:

> Aluminio



> PVC



> Plástico



ACCESORIOS

HOJA PARA CORTADORA DE TUBO



Características:

- > Hoja de acero endurecido;
- > Permite cortes hasta 42 mm de diámetro;
- > Permite realizar cortes en tubos con un espesor inferior a 4 mm;
- > Adecuada para VICT42A.

REF ^a		EAN.
VILCT42A	20	5604612722845

VITO
SECURITY

THE PORTUGUESE
1988
LEADER
OF THE PACK

CANDADO ALTA SEGURIDAD



Características principales:

- Mecanismo interno y llaves de latón anticorrosión;
- Arco de acero endurecido;
- Cuerpo de acero inoxidable.

Contenido del embalaje:

- 1x - Candado alta seguridad
- 3x - Llaves

REF:	DIM.		EAN
VIAQ150	50mm	6	5604612725977