

 **VITO**

PRO POWER

**INGLETADORA
TELESCÓPICA
1500W**



La ingletadora telescópica de VITO es la solución ideal para los trabajos de corte. Con una potencia de 1500 watts y 5000 rpm, esta sierra garantiza cortes precisos y fiables. La ingletadora viene totalmente equipada con un disco de 305 mm de diámetro, con una gran capacidad de corte y un guía láser para un corte más eficiente. Permite realizar cortes de 45° y - 45° alcanzando una profundidad de hasta 210mm garantizando siempre la máxima versatilidad y rigor. Robusta y compacta, esta ingletadora es la mejor opción para trabajos que exigen una mayor precisión.



VISCME210 Ingletadora telescópica 1500W - 210mm



Datos técnicos:

Potencia:	1500W
Voltaje de alimentación:	230V AC 50Hz
Velocidad de rotación en vacío:	5000 r.p.m.
Diámetro del disco:	210 mm
Diámetro del agujero del disco:	30 mm
Espesor del disco:	2,8 mm
Número de dientes del disco:	24
Ángulo de corte (inglete 0°)	
> Bisel 0°	310 x 60
> Bisel 45°	310 x 36
Ángulo de corte (inglete 45°)	
> Bisel 0°;	210 x 60
> Bisel 45°	210 x 36
Nivel de potencia acústica (L _{WA}):	107 dB
Nivel de presión acústica (L _{PA}):	94 db
Clase de aislamiento:	II
Peso:	11 kg
Dimensiones:	655(A) x 930(B) x 500(C)mm
Peso con embalaje:	13,4 kg
Dimensiones con el embalaje:	725 x 455 x 365mm
Código EAN:	5604612712716

Contenido del embalaje:

1x	Ingletadora telescópica VISCME210
1x	Disco de corte de madera 210mm
2x	Llave hexagonal
1x	Bolsa de recogida de polvo y virutas
1x	Abrazadera de sujeción
1x	Pomo de bloqueo de la mesa
2x	Soporte lateral de plástico
1x	Juego de escobillas de carbón
1x	Juego de arandelas para disco

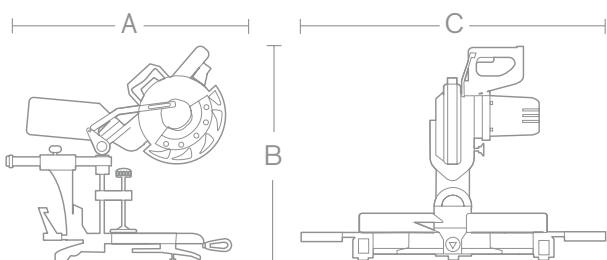



Doble corredera

Permite desplazar la cabeza de corte a lo largo de las piezas de trabajo, permitiendo hacer cortes más grandes.



Mesa giratoria ajustable de -45° a $+45^\circ$



Corte en bisel a 45° por ambos lados

Indica el ángulo seleccionado en la escala colocada en el soporte de la corredera.



Bolsa colectora de polvo y virutas



Abrazadera de fijación



Empuñadura de transporte



Láser de orientación del corte

Garantiza el corte de la pieza con la orientación deseada.

Accesorio para ingletadora telescópica

Vito dispone de accesorios que pueden adquirirse por separado, ya sea por pérdida, desgaste o rotura del accesorio en cuestión.

> Disco de sierra circular para madera



Refª:	Nº dientes	Diámetro exterior	Agujero interior	Espesor del disco		EAN
VIDC210	24	Ø210 mm	Ø30 mm	1,6 mm	6	5604612670801

Protección individual

Vito tiene una gama de equipos que puede adquirir por separado para garantizar su protección y seguridad al realizar sus tareas profesionales.

> Juego de Mascarillas de protección con válvula FFP1



Refª:		EAN
VIC821VP1	6	5604612700898

> Protector auditivo ajustable



Refª:		EAN
VIP1340	10	5604612024963

> Guante ultrafino en Poliuretano



Refª:	Talla		EAN
VILU8	8" - M		5604612640149
VILU9	9" - L	12	5604612640460
VILU10	10" - XL		5604612640477

VILALC20V

LÁSER AUTONIVELANTE DE LÍNEAS CRUZADAS 20MT VERDE

El láser autonivelante de líneas cruzadas de VITO proyecta 2 líneas de color verde, una horizontal y otra vertical, que pueden utilizarse simultáneamente o alternarse de forma independiente. Equipado con uno láser de clase 2, <1mw de potencia, el aparato tiene un alcance de 20 metros y una precisión de +/- 0,5 mm/m.

Está indicado para nivelar superficies interiores y exteriores como paredes, suelos y techos, entre otros. Viene con 2 pilas recargables de 1,5 (AA) y una autonomía de 3 horas, incluye también una rosca de fijación para trípode de 1/4".



**EASY
TO USE**

Datos técnicos:

Voltaje de salida:	3 V
Tipo de pilas:	2 x 1,5V LR06 (AA)
Autonomía:	> 3 h
Longitud de onda del láser:	510 ~520 nm
Potencia del láser:	Clase 2, < 1 mW
Ancho de la línea láser:	100 lux, 3mm/ 5m
Alcance:	20m
Precisión:	± 0.5 mm / m
Tiempo de nivelación:	< 5 s
Rango de nivelación:	4°
Rosca de montaje en el trípode:	1/4"
Temperatura de trabajo	0° ~ 40°C
Peso del producto:	0,28 kg
Dimensiones:	55(A) x 85 (B) x 71 (C)mm
Peso con embalaje:	0,43 kg
Dimensiones con el embalaje:	121 x 178 x 63mm
EAN:	5604612712839

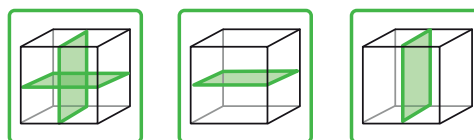
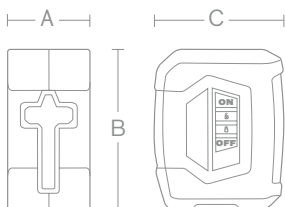

Contenido del embalaje:

1x	Láser VILALC20V
2x	Pilas alcalinas 1.5V LR06 (AA)



Salida del rayo láser

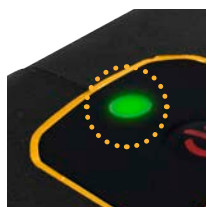

Indicador LED de nivelación automática

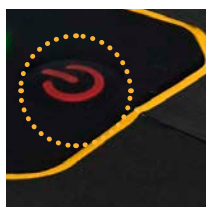

Tecla de selección de líneas de láser

VILAPHVT20V

LÁSER AUTONIVELANTE DE 3 LÍNEAS DE 360° VERDE

El láser autonivelante de 360° de VITO proyecta 3 líneas de 360° de color verde, tanto horizontales como verticales y transversales, que pueden utilizarse simultáneamente o alternarse de forma independiente.

Equipado con un láser de clase 2, <1mw de potencia, el aparato tiene un alcance de 20 metros y una precisión de +/- 0,5 mm/m.

Está indicado para nivelar superficies interiores y exteriores como paredes, suelos y techos, entre otros. Viene con 4 pilas alcalinas LR06 (AA) de 1,5 V con una autonomía de 3 horas y tiene una rosca de 1/4" para el trípode.



Datos técnicos:

Voltaje de salida:	6 V
Tipo de pilas:	4 x 1,5V LR06 (AA)
Autonomía:	3 h
Longitud de onda del láser:	510 ~520 nm
Potencia del láser:	Clase 2, < 1 mW
Ancho de la línea láser:	100 lux, 3mm/ 5m
Alcance:	20 m
Precisión:	± 0.5 mm / m
Tiempo de nivelación:	< 4 s
Rango de nivelación:	4°
Rosca de montaje en el trípode:	1/4"
Temperatura de trabajo:	0° ~ 40°C
Peso do producto:	0,5 kg
Dimensiones del producto:	85(A) x 110(B) x 110(C)mm
Peso con embalaje:	1,1 kg
Dimensiones del embalaje:	176 x 124 x 150mm
EAN:	5604612712846

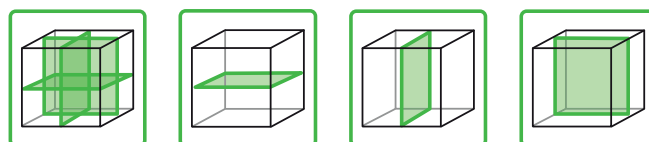
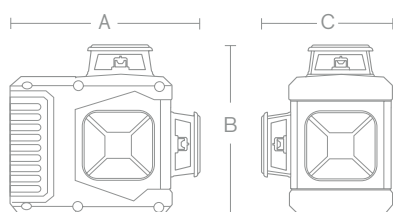

Conteúdo da Embalagem:

1x	Láser VILAPHVT20V
4x	Pilas alcalinas 1,5V LR06 (AA)



Salida del rayo láser vertical



Salida del rayo láser horizontal



Salida del rayo láser transversal

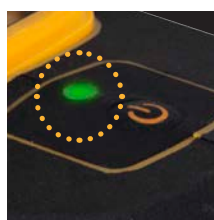

Indicador LED de nivelación automática



VISLA BASE MAGNÉTICA

La base magnética de VITO permite una fijación sencilla y rápida del nivel láser, adecuada para roscas de 1/4".

Se puede girar 360° lo que facilita el ajuste del nivel láser y también es posible ajustar la altura y el ángulo de la manera más segura y precisa.

Datos técnicos:

Rosca:	1/4"
Base:	Magnético
Base giratoria:	360°
Regulable en:	Altura y ángulo
Dimensiones:	85(A) x 125(B) x 130(C)mm
Peso:	0,21 kg
Peso con embalaje:	0,27 kg
Dimensiones del embaje:	128 x 139 x 86,8mm
EAN:	5604612715076

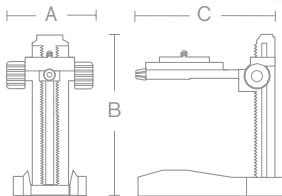

Contenido del embalaje:

1x	Base magnética
----	----------------



Magnético



Fijación en la mesa

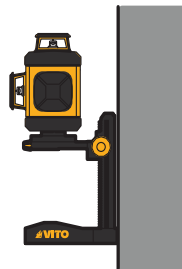

Fijación a la pared



Altura regulable



Ángulo ajustable

VITO

PRO POWER



ASPIRADOR
/ SOPLADOR
DE CENIZAS

 **TORNADO**
1400W HEPA FILTER 

THE PORTUGUESE
1988
LEADER
OF THE PACK



VIASC18T
ASPIRADOR/SOPLADOR
DE CENIZAS 1400W



Filtro de partículas
HEPA lavable

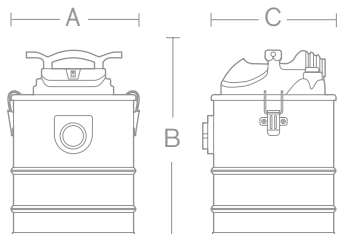

Características principales:

- > Depósito de metal;
- > Incluye función de soplador;
- > Fácil vaciado del depósito a través de los cierres laterales;
- > Soporte del cable de alimentación para un mejor almacenamiento;
- > Ideal para limpieza de chimeneas, barbacoas, fogón de leña, pellets etc.;

Datos técnicos:

Potencia nominal:	1400 W
Tensión de alimentación:	230 V AC 50Hz
Potencia de aspiración:	18 kPa
Caudal de aspiración:	1,7m ³ /min
Capacidad del depósito:	18 L
Manguera de aspiración:	1 m
Tubos de aspiración:	200 mm
Cable de alimentación:	1,5m
Tipo de filtro:	HEPA
Nivel de potencia sonora:	76 dB
Dimensiones del producto:	290(A)x370(B)x293(C)mm
Peso del producto:	3,18 kg
Dimensiones del embalaje:	310x310x390 mm
Peso con embalaje:	3,83 kg
Clase de aislamiento:	II
EAN:	5604612713010

Contenido del embalaje

- > Aspirador de cenizas
- > Manguera de aspiración
- > Tubo de aspiración
- > Filtro HEPA

FUNCIONES:



LIMPIEZA DEL FILTRO HEPA:



INTERRUPTOR DE AGITACIÓN DE POLVO:

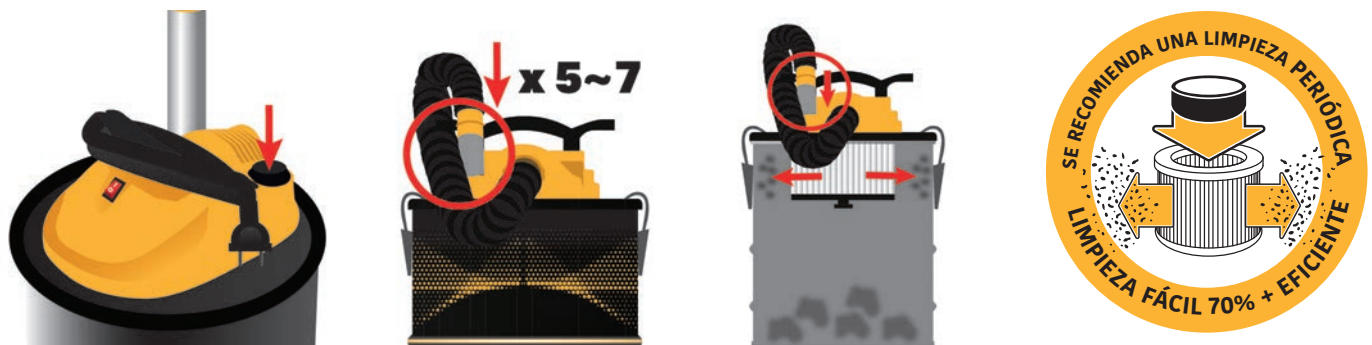

ALMACENAMIENTO:





Vea el vídeo:

 **VITO**
PRO POWER
vito-tools.com



El comprobador de cables de red VITCRC ha sido concebido para su uso en el mantenimiento de redes y la comprobación de cableado, permitiendo una rápida verificación de los conectores RJ45 de las redes de banda ancha y de los cables coaxiales BNC.

Los cables que se pueden probar son los siguientes:

- Cable EIA/TIA 568A/568B RJ 45;
- Cable BNC (10Base-T);
- Cable 100Base-TX, 1000Base-TX;
- Cable Coaxial, AT&T 258A, Token ring;

Características:

- Indicadores LED visibles;
- Conectores compatibles: RJ45 y BNC;
- Cables compatibles: de par trenzado y coaxial;
- Funciona con una pila alcalina de 9 V (no incluida).



COMPROBADOR DE CABLES COAXIALES Y DE RED

REF ^a		EAN.
VITCRC	1	5604612712198



RJ45

BNC



9V



ELECTRODOS DE RUTILO

ACCESORIOS Y CONSUMIBLES



CARACTERÍSTICAS:

Tipo de corriente

AC/DC+

Clasificación

AWS A5.1:E6013

EN ISO 2560-A-E 42 A RC 11

Composición química (%)

C 0,07 | Si 0,35

Mn 0,35 | P 0,02 | S 0,02

Propiedades mecánica

Limite elástico (N\mm²) > 450

Resistencia a la tracción (N\mm²) > 500

Alargamiento 5d (%) > 22

Materiales /Campo de aplicación

St 33 a St 52.3

St 35.8 a St 45.8

HI - HII | StE 210.7 a StE 360.7

St 37.4 a St 52.4

StE 210.7 TM a StE 360.7 TM

A, B | GS-38 a GS-52

Posiciones de soldadura

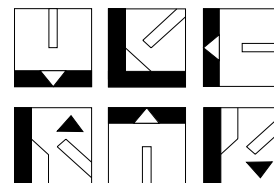



Revestimiento:

Rutilo-celulósico, para uso universal en la soldadura de acero al carbono.

Fácil formación y reformación del arco de soldadura.

Electrodos para añadir a la gama existente



REF.	Ø	Dim.	Intensidad de la corriente	Tipo corr. (Polo +)			EAN
VIER20	2,0mm	350 mm	50-70A	AC/DC+	1188	396	5604612711597
VIER25	2,5mm		60-90A		795	265	5604612711603
VIER32	3,2mm		90-140A		528	176	5604612711610
VIER40	4mm		120-180A		330	110	5604612711627

The VITO logo features a stylized yellow icon of a hand holding a tool, followed by the word "VITO" in a bold, yellow, sans-serif font.

HAND TOOLS



**JUEGO PUNTAS
DE PRECISIÓN
S2 CON LLAVE**

The logo for "The Portuguese 1988 Leader of the Pack" features a stylized white icon of a hand holding a tool, surrounded by the text "THE PORTUGUESE 1988 LEADER OF THE PACK" in a circular arrangement.

Juego de 24 puntas de precisión en acero S2 con destornillador para apretar y aflojar con calidad y precisión. Práctico, duradero y portátil, este kit es una gran opción para el uso diario.

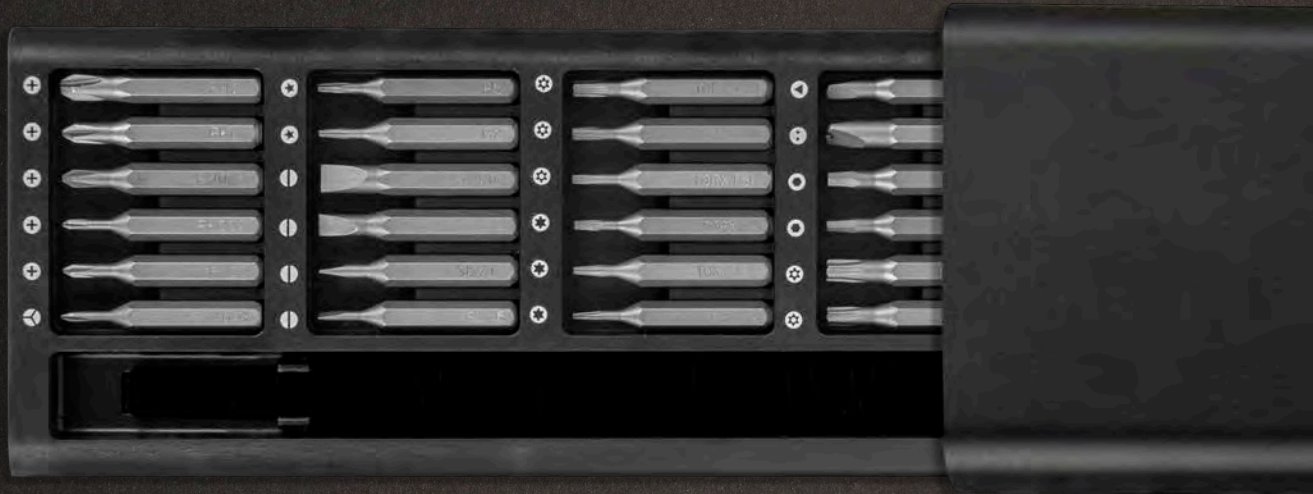

Características:

- > Cuerpo en Acero S2;
- > Caja en aluminio.
- > Encaje magnético.

Contenido: 24 bits

- > PH000, PH00, PH0, PH1 e PH2
- > P2 e P5
- > T5H, T6H, T8H, T10 e T15H
- > U2.6
- > 2.3
- > SL1.5, SL2.0, SL3.0 e SL4.0
- > T2, T3 e T4
- > H1.5 e H2.0
- > Y0.6

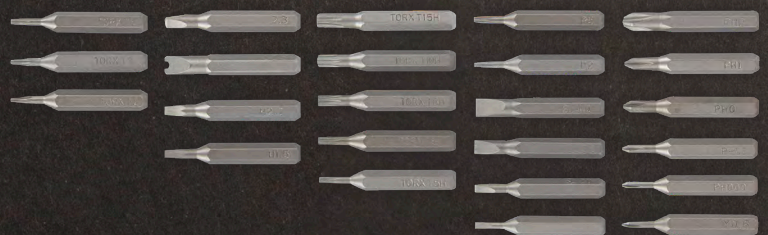

JUEGO PUNTAS DE PRECISIÓN S2 CON LLAVE

REF ^a		EAN.
VIB25	10	5604612715168

 **VITO**

HAND TOOLS

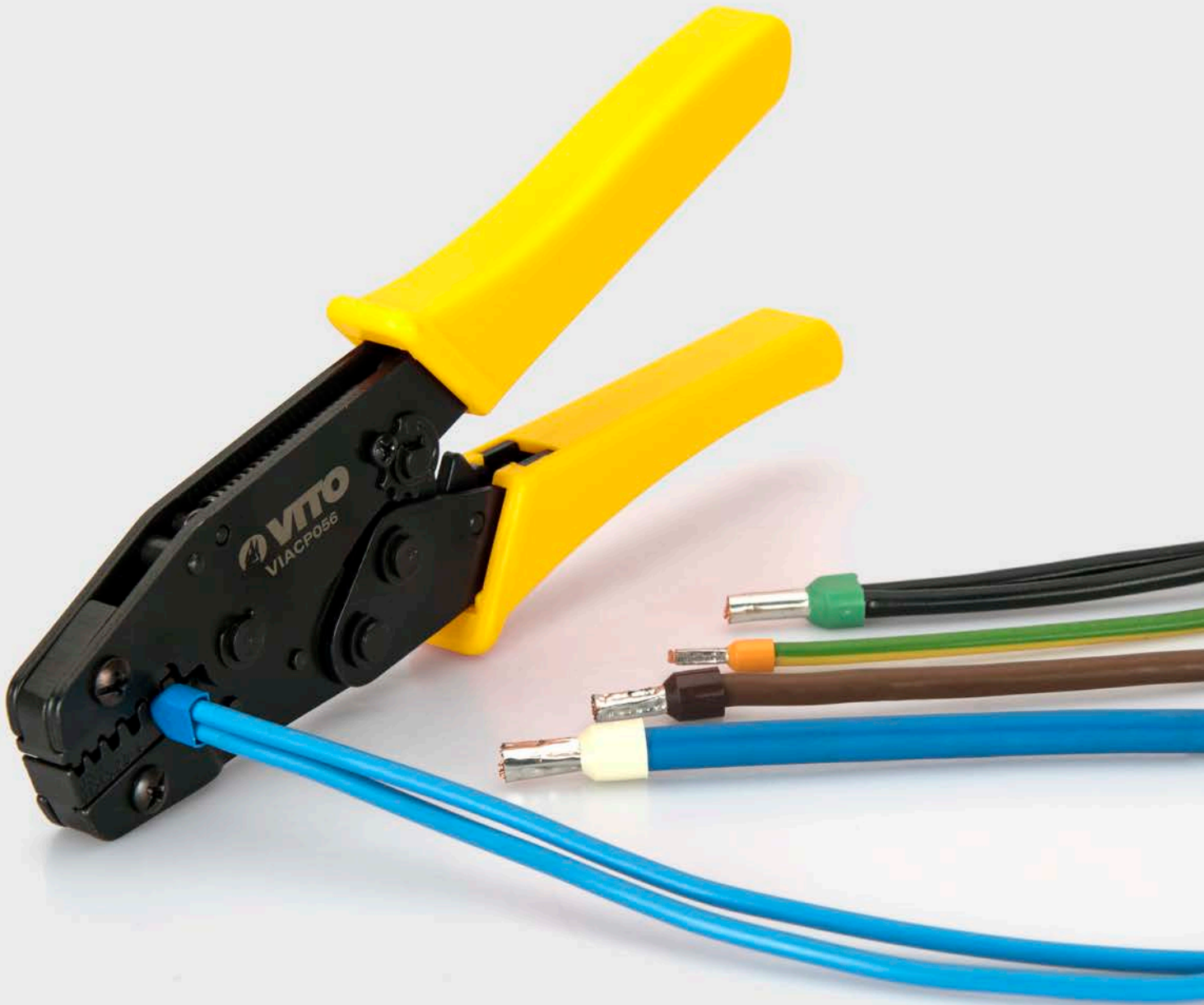

**NUEVA GAMA
ALICATES DE CRIMPAR
Y PELACABLES**



La nueva gama completa de alicates para crimpar está diseñada para cortar, pelar cables y crimpar de forma segura, garantizando resultados de alta calidad. Son versátiles y se adaptan a varios tipos de necesidades en telecomunicaciones y electricidad, desde cables de red, cables rígidos, conectores, terminales eléctricos y punteras aisladas. Estos alicates destacan por su facilidad de manejo gracias a sus empuñaduras suaves y su robusto cuerpo de acero, aumentando la comodidad durante el trabajo y asegurando una mayor vida útil. Tienen la ventaja del mecanismo de carraca, consiguiendo así un engaste preciso y simétrico, así como un fácil desbloqueo en caso de mala manipulación.

ALICATES PARA CABLES DE RED

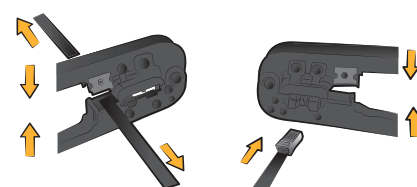

Características:

- > Alicates profesionales para cortar y pelar cables de red;
- > Dispone de cuchillas para cortar y pelar y un dispositivo adicional para pelar las esquinas redondeadas;
- > Equipado con un mecanismo de carraca para garantizar un engaste consistente y de alta calidad;
- > Cuerpo en acero carbono;
- > Mangos en polipropileno.

CRIMPADORA PARA CONECTORES

REF ^a	DIM.		EAN.
VIACM185	185mm	5	5604612712082

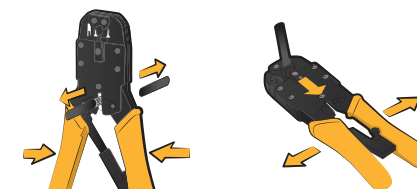

Características:

- > Alicates profesionales con las funciones de cortar, pelar y crimpar conectores modulares;
- > Dispone de cuchillas para cortar y pelar asegurando que los conductores expuestos son de la longitud correcta para encajar en el conector modular;
- > Equipado con un mecanismo de carraca para garantizar un engaste consistente y de alta calidad;
- > Cuerpo en acero carbono;
- > Mangos en polipropileno.

CRIMPADORA PARA CONECTORES

REF ^a	DIM.		EAN.
VIACM205	205mm	5	5604612712099



CRIMPADORA COMPRESIÓN CONECTORES

REF ^a	DIM.		EAN.
VIACFF	220mm	5	5604612712112

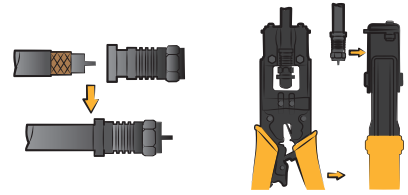
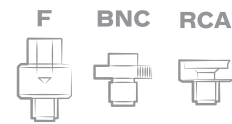

Características:

- > F - Dimensiones de crimpado:15,8-25,8mm;
- > BNC - Dimensiones de crimpado:28,2-38,2mm;
- > RCA - Dimensiones de crimpado:28,2-38,2mm;
- > Cuerpo en acero carbono;
- > Mangos en PVC.

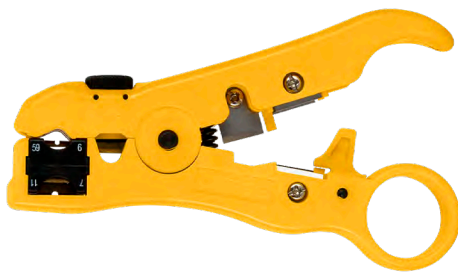

PELADOR / CORTADOR DE CABLE COAXIAL Y UTP / FTP

REF ^a	DIM.		EAN.
VIDCCUTP	120mm	10	5604612712105



RG6 RG7 RG11 RG59 ABS

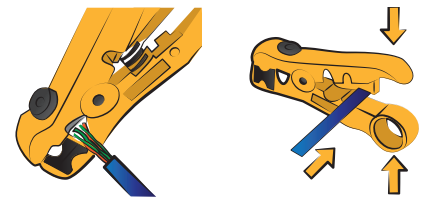

Características:

- > Pelador universal para cables RG6, RG7, RG11 y RG59;
- > También es adecuado para pelar cables UTP y STP y cables telefónicos planos y redondos;
- > Ajustable a través del tornillo
- Función de corte de cable;
- Cuchilla variable 4 en 1, ajustable según los diferentes cables coaxiales.
- > Cuerpo en ABS.

ALICATES DE PRENSA PUNTERAS Y TERMINALES



ALICATE PRENSA PUNTERAS

REF ^a	DIM.		EAN.
VIACP056	210mm	5	5604612712143



ACERO CARBONO PP



Características:

- > Tipo de punteras: aisladas;
- > Equipado con un mecanismo;
- > La presión de la carraca se puede ajustar según las necesidades del usuario;
- > Fácil desbloqueo en caso de mala manipulación.
- > Cuerpo en acero carbono Mn65;
- > Mangos en polipropileno.;
- > Sección transversal del conductor: 0,5-6mm²;





ALICATE PRENSA PUNTERAS

REF ^a	DIM.		EAN.
VIACP616	210mm	5	5604612712136

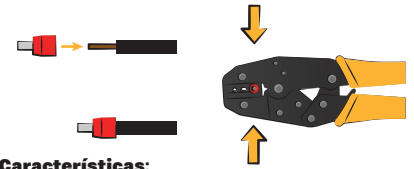

Características:

- > Alicate de engaste profesional;
- > Equipado con un mecanismo de carraca;
- > La presión de la carraca se puede ajustar según las necesidades del usuario;
- > Fácil desbloqueo en caso de mala manipulación.
- > Cuerpo en acero carbono;
- > Mangos en polipropileno.
- > Sección transversal del conductor: 6-16mm²;



ALICATE AUTOAJUSTABLE PARA PRENSAR PUNTERAS

REF ^a	DIM.		EAN.
VIAACP0256	175mm	5	5604612712150

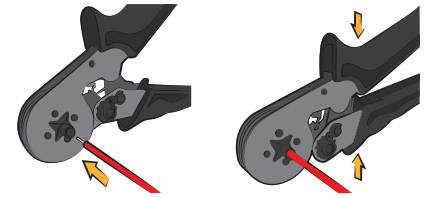

Características:

- > Autoajustable;
- > Tipo de punteras: aisladas y no aisladas;
- > Cuerpo en acero carbono;
- > Mangos de PVC.
- > Sección transversal del conductor: 0,25-6mm²;



ALICATE PARA PRENSAR TERMINALES AISLADOS

REF ^a	DIM.		EAN.
VIACTI056	215mm	5	5604612712129

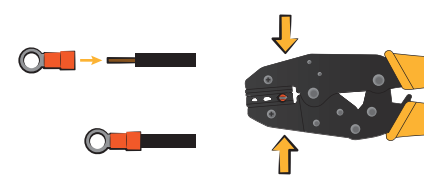

Características:

- > Tipo de punteras: aisladas;
- > Alicate de engaste profesional;
- > Equipado con un mecanismo de carraca, requiere menos fuerza para usar y garantiza un buen crimpado;
- > La presión de la carraca se puede ajustar según las necesidades del usuario
- > Fácil desbloqueo en caso de mala manipulación;
- > Cuerpo en acero carbono Mn65
- > Mangos en Polipropileno.
- > Sección transversal del conductor: 0,5-6mm²;



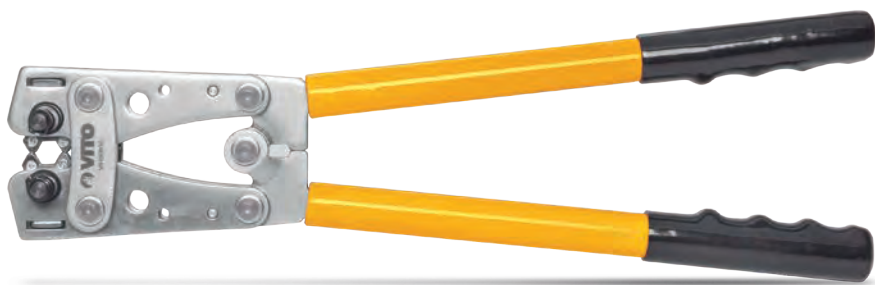

Con nueva imagen

ALICATE DE CLAVAR TERMINALES

REF ^a	DIM.		EAN.
VIHS0650	390mm	1	5604612643799

Características:

- > Tipo de terminales: Terminales Cu/Al y manguitos de conexión;
- > Cuerpo en acero templado;
- > Mangos de plástico antideslizante;
- > Sección transversal del conductor: 6-50mm²

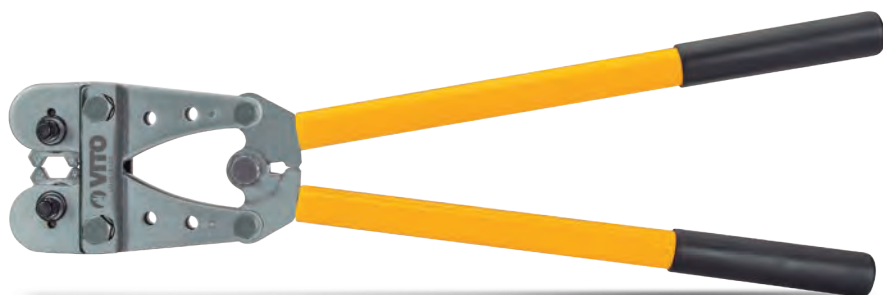

Con nueva imagen

ALICATE DE CLAVAR TERMINALES

REF ^a	DIM.		EAN.
VIHS16120	620mm	1	5604612649227

Características:

- > Tipo de terminales: Terminales Cu/Al y manguitos de conexión;
- > Cuerpo en acero templado;
- > Mangos de plástico antideslizante;
- > Sección transversal del conductor: 10-120mm², 7-4/04AWG

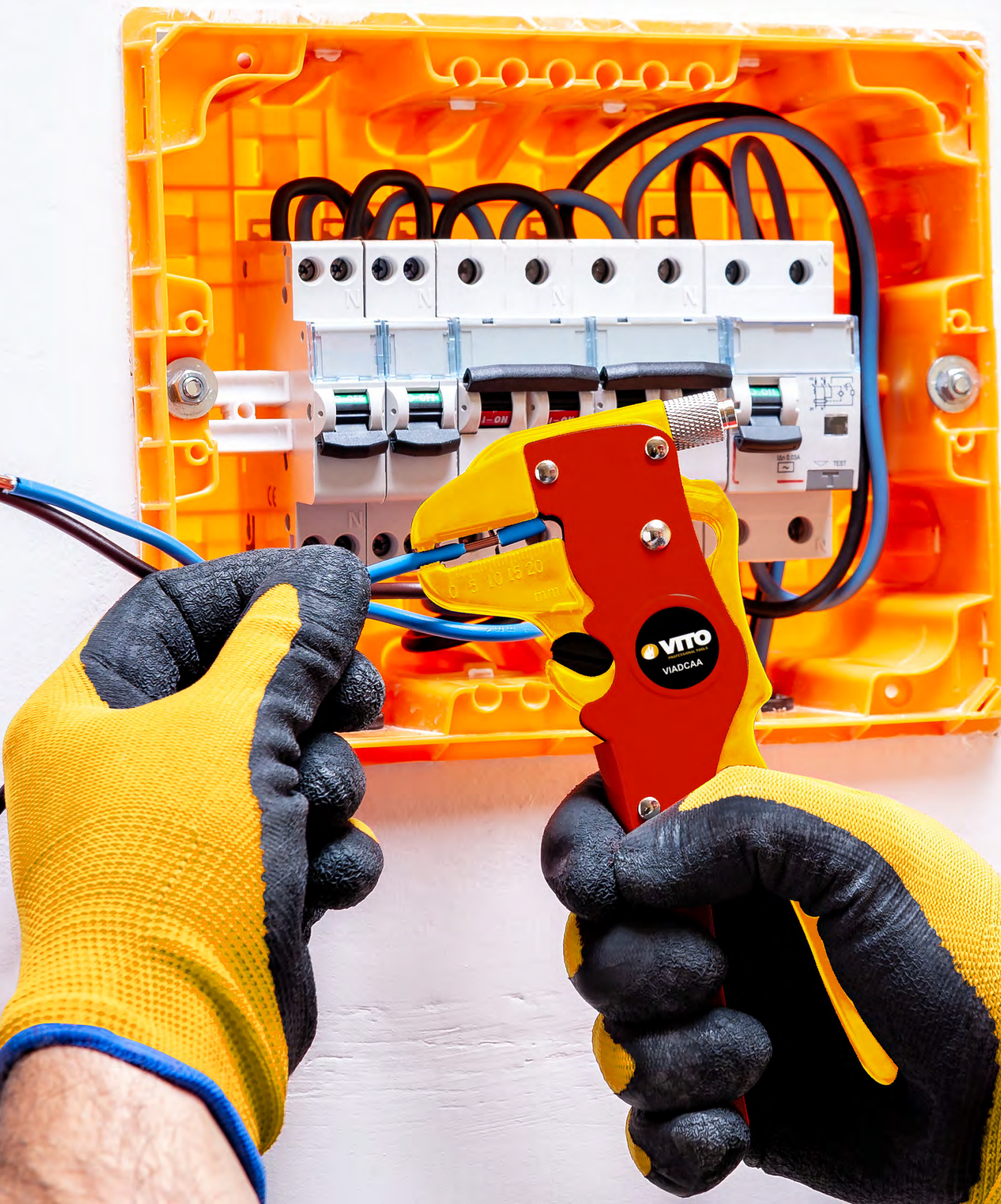

ALICATES PELACABLES

Esta gama completa de alicates para pelar cables es adecuada para cortar, pelar y crimpar desde los conductores y cables más duros hasta los más blandos.

Fáciles de manejar gracias a la forma ergonómica de la empuñadura, estos alicates proporcionan mayor comodidad y control en todas las tareas. También incluyen sus propias cuchillas, diseñadas para obtener un corte preciso.

Se trata realmente de una gama de alicates que representa la máxima seguridad y eficacia.

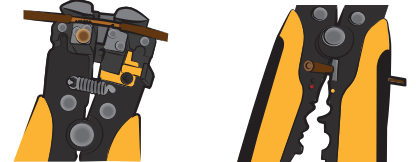

Características:

- > Tipo de terminais: aisladas y no aisladas;
- > Garras de acero Cr12MoV mecanizadas por descarga eléctrica. Para cualquier tipo de conductor con un diámetro entre 10AWG y 22AWG (0.5 e 6.0mm²);
- > Ajuste el botón de regulación para dpelar cables eléctricos hasta 22AWG (0.2mm²);
- > Cuchillas con tratamiento térmico especial. Su alta calidad proporciona un corte eficiente. Solamente para cobre.
- > Sección transversal del conductor: Terminais aisladas: 10-22 AWG (0.5 ~ 6mm²). Terminais no aisladas: 12-10 AWG (4 ~ 6.0mm²) | 22-14 AWG (0,5 -2,5mm²).

3in1

ALICATE PELACABLES AUTOMATICO

REF ^a	DIM.		EAN.
VIADCCT	205mm	5	5604612712075

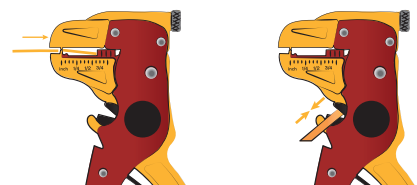

Características:

- > Pelar y cortar cables rígidos y flexibles;
- > Pelar: Alambre duro: Sección transversal del conductor: 0,2~3,3mm² ; Conductor flexible: Sección transversal del conductor: 0,2~5,5mm² ;
- > Corte: Sección transversal del conductor: 0,08~2,0mm²; Conductor flexible: Sección transversal del conductor: 0,09~3,5mm² ;
- > Cuerpo en acero carbono.

2in1

PELACABLES AUTOMATICO AJUSTABLE

REF ^a	DIM.		EAN.
VIADCAA	170mm	10	5604612712068



vito-tools.com



NOVEDAD

RECARGAS PARA MASCARILLAS CON DOBLE FILTRO



RECARGAS PARA MASCARILLAS RESPIRATORIAS CON DOBLE FILTRO A1P3 – 2 un

REF ^a		EAN.
VIF757A1P3	1	5604612715175



Clase del filtro: **A1P3**

Certificación: **EN 14387:2004+A1:2008**

Filtro de gas:

- **Tipo A1** - Aplicación: vapores orgánicos, disolventes con punto de ebullición > 65°C

Filtro para partículas:

- **Protección P3** - Ofrece una alta eficacia de 99,95% en la retención de partículas.

Nota: Estas recargas son adecuadas para la pulverización (productos fitosanitarios, por ejemplo).



CE 0161



RECARGAS PARA MASCARILLAS RESPIRATORIAS CON DOBLE FILTRO ABEK1P3 – 2 un

REF ^a		EAN.
VIF757ABEK1P3	1	5604612715182



Clase del filtro: **ABEK1P3**

Certificación: **EN 14387:2004+A1:2008**

Filtro de gas:

- **Tipo A** - Aplicación: Vapores orgánicos, disolventes con punto de ebullición > 65°C;

- **Tipo B** - Aplicación: Gases y vapores inorgánicos;

- **Tipo E** - Aplicación: Dióxido de azufre y otros gases y vapores inorgánicos (productos ácidos con pH < 7);

- **Tipo K** - Aplicación: Amoníaco y sus derivados (productos químicos con pH>7);

Filtro de partículas:

- **Protección P3** - Ofrece una alta eficacia de 99,95% en la retención de partículas.

Nota: Estas recargas se pueden utilizar en una amplia gama de aplicaciones debido a su alta eficacia de protección.

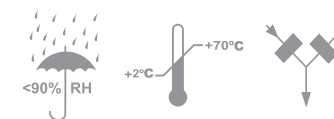

CE 0161

Las recargas sólo se pueden utilizar con la mascarilla respiratoria con doble filtro (VIM757)



VITO

PRO POWER



Compresores Silenciosos



VICSOS6 COMPRESOR SILENCIOSO SIN ACEITE

CS6L 8B



COMPRESORES SILENCIOSOS

Los compresores silenciosos sin aceite de VITO han sido desarrollados para ofrecer el máximo rendimiento y calidad con menos ruido. Equipadas con un ventilador de disipación de calor y un dispositivo de protección térmica para evitar el sobrecalentamiento de la máquina, tienen una potencia de motor que va de 0,7 CV a 1,5 CV para realizar todas sus tareas de forma segura y profesional. Los pies de goma protegen las superficies de arañazos y estabilizan el aparato absorbiendo todas las vibraciones. Fácil de usar y transportar, contienen depósitos de aire comprimido de 6L, 24L y 50L.



Características principales:

- > Motor silencioso sin aceite;
- > Acoplamiento rápido;
- > Filtro corrugado;
- > Interruptor "On/Off";
- > Protección térmica.

Datos técnicos:

Potencia del motor:	0,7 cv / 0,50 kW
Velocidad de rotación del compresor:	1400 rpm
Presión de trabajo:	8 Bar / 115 psi
Caudal máximo de aire:	89 L / min
Capacidad del depósito:	6 L
Grado de protección:	IP20
Nivel de potencia acústica (L _{WA}):	79 dB (A), k=3
Nivel de presión sonora (L _{PA}):	57,5 dB
Peso del producto:	13,7 kg
Dimensiones del producto:	435(A) x 475(B) x 170(C)mm
Peso con el embalaje:	14,8 kg
Dimensiones del embalaje:	460 x 230 x 495 mm
EAN:	5604612711184

Contenido del embalaje:

- > 4x Soportes de goma;
- > Filtro de aire;
- > Conjunto de tuercas y arandelas de fijación.



Silencioso



Aceite



Disipación

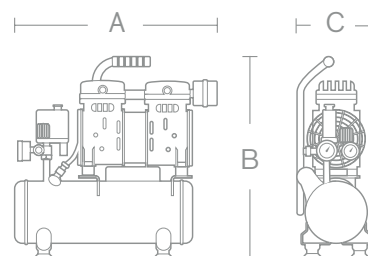

24L

VICSOS25 COMPRESOR SILENCIOSO SIN ACEITE

CS24L 8B



Características principales:

- > Motor silencioso sin aceite;
- > Acoplamiento rápidos;
- > Filtro corrugado;
- > Interruptor "On/Off";
- > Válvula de seguridad;
- > Protección térmica.

Datos técnicos:

Potencia del motor:	1 cv / 0,75 kW
Velocidad de rotación del compresor:	1440 rpm
Presión de trabajo:	8 Bar / 115 psi
Caudal máximo de aire:	70 L / min
Capacidad del depósito:	24 L
Grado de protección:	IP20
Nivel de potencia acústica (L _{WA}):	79 dB (A), k=3
Nivel de presión sonora (L _{PA}):	57 dB
Peso del producto:	18,5 kg
Dimensiones del producto:	515(A) x 555(B) x 310(C)mm
Peso con el embalaje:	20 kg
Dimensiones del embalaje:	620 x 260 x 540 mm
EAN:	5604612711092

Contenido del embalaje:

- > 2x Ruedas fijas;
- > Soportes de goma;
- > Filtro de aire;
- > Conjunto de tuercas y arandelas de fijación.

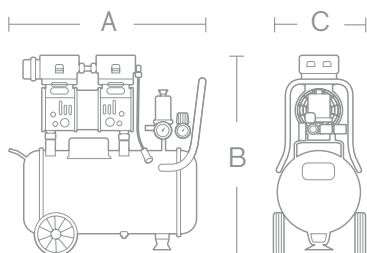

50L

VICSOS50 COMPRESOR SILENCIOSO SIN ACEITE

CS50L 8B



Características principales:

- > Motor silencioso sin aceite;
- > Acoplamiento rápidos;
- > Interruptor "On/Off";
- > Doble filtro corrugado;
- > Válvula de seguridad;
- > Protección térmica.

Datos técnicos:

Potencia del motor:	1,5 cv / 1,1 kW
Velocidad de rotación del compresor:	1440 rpm
Presión de trabajo:	8 Bar / 115 psi
Caudal máximo de aire:	70 L / min
Capacidad del depósito:	50 L
Grado de protección:	IP20
Nivel de potencia acústica (L _{WA}):	79 dB (A), k=3
Nivel de presión sonora (L _{PA}):	57 dB
Peso del producto:	30,5 kg
Dimensiones del producto:	620(A) x 670(B) x 365(C)mm
Peso con el embalaje:	32 kg
Dimensiones del embalaje:	670 x 320 x 670 mm
EAN:	5604612711108

Contenido del embalaje:

- > 2x Ruedas fijas;
- > 2x Soportes de goma;
- > 2x Filtro de aire;
- > Conjunto de tuercas y arandelas de fijación.

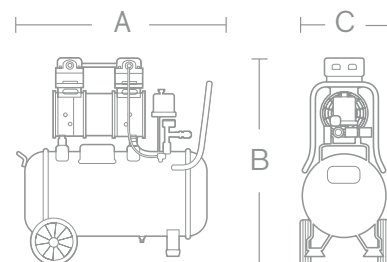

RESUMEN TÉCNICO

COMPRESORES SILENCIOSOS



Ref. ^a	VICSOS6	VICSOS25	VICSOS50
Potencia del motor:	0,7 cv / 0,50 kW	1 cv / 0,75 kW	1,5 cv / 1,1 kW
Velocidad de rotación del compresor:	1400 rpm	1440 rpm	1400 rpm
Presión de trabajo:	8 Bar / 115 psi	8 Bar / 115 psi	8 Bar / 115 psi
Caudal máximo de aire:	89 L / min	70 L / min	70 L / min
Capacidad del depósito:	6 L	24 L	50 L
Grado de protección:	IP20	IP20	IP20
Nivel de potencia acústica (L _{WA}):	79 dB (A), k=3	79 dB (A), k=3	79 dB (A), k=3
Nivel de presión acústica (L _{PA}):	57,5 dB	57 dB	57 dB
Peso del producto:	13,7 kg	18,5 kg	30,5 kg
Dimensiones del producto:	435x170x475mm	515x310x555mm	620x365x690mm
Peso con el embalaje:	14,8 kg	20 kg	32 kg
Dimensiones del embalaje:	460x230x495 mm	620x260x540mm	670x320x670mm

Contenido del embalaje:

Ruedas rotativas:	-	-	-
Ruedas fijas:	-	✓	✓
Mango de transporte:	✓	✓	✓
Filtro de aire:	✓	✓	✓
Apoyos de goma:	✓	✓	✓
Juego de tuercas y arandelas de fijación:	✓	✓	✓

VITO

PRO POWER

**INGLETADORA
TELESCÓPICA
2200W - 305mm**



THE PORTUGUESE
19 88
LEADER
OF THE PACK

La ingletadora telescópica de VITO (VISCME305) es ideal para diversos trabajos de corte en madera, tableros y materiales similares. Con una potencia de 2200 watts y 3900 rotaciones por minuto (rpm), esta sierra garantiza cortes precisos y fiables. La ingletadora viene totalmente equipada con un disco de corte de madera de 305 mm de diámetro, llave hexagonal, bolsa de recogida de polvo y virutas, juego de escobillas de carbón y un juego de arandelas para el disco.

Para garantizar una mayor estabilidad y facilitar al corte, este modelo ofrece una corredera doble, extensiones de mesa en ambos lados y en la parte trasera, una base rotativa ajustable y una abrazadera de sujeción.

VISCME305

Ingletadora telescópica

2200W - 305mm



Datos técnicos:

Potencia nominal:	2200 W
Tensión de alimentación:	230 V AC 50Hz
Tensión nominal del láser:	2 x 1,5 V (AAA)
Velocidad de rotación en vacío:	3900 r.p.m.
Diámetro del disco:	305 mm
Diámetro del agujero del disco:	30 mm
Espesor del disco:	3 mm
Número de dientes del disco:	40
Ángulo de corte (inglete 0°)	
> Bisel 0°	105x330
> Bisel -45° / +45°	58/50x330
Ángulo de corte (inglete 45°)	
> Bisel 0°;	105x235
> Bisel -45° / +45°	58/50x330
Nivel de potencia acústica (L _{WA}):	109 dB
Nivel de presión sonora (L _{PA}):	100 db
Clase de protección:	II
Peso del producto:	24,4kg
Dimensiones del producto:	1020(A) x 730(B) x 1180(C) mm
Peso con embalaje:	28,2kg
Dimensiones del embalaje:	755x690x565mm
EAN:	5604612709365

Contenido del embalaje:

1x	Ingletadora telescópica VISCME305
1x	Disco de corte de madera 305mm
1x	Llave hexagonal
1x	Bolsa de polvo
1x	Abrazadera
1x	Barra de soporte trasera
1x	Extensión de mesa lateral derecha
1x	Extensión de mesa lateral izquierda
1x	Juego de escobillas de carbón
1x	Juego de arandelas para disco

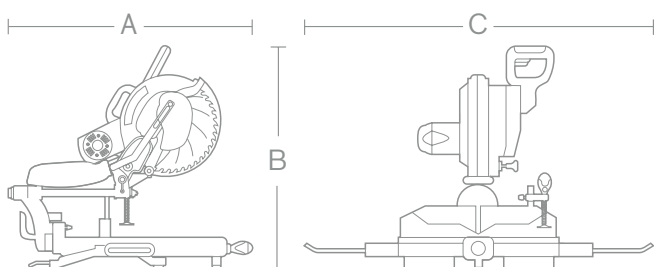



Doble corredera
Permite desplazar la cabeza de corte a lo largo de las piezas de trabajo, permitiendo hacer cortes más grandes.



Base rotativa ajustable de -45° a + 45°



Corte en bisel a 45° por ambos lados
Indica el ángulo seleccionado en la escala colocada en el soporte de la corredera



Guías de apoyo lateral



Bolsa colectora de polvo y virutas



Abrazadera de fijación



Mango de transporte



Láser de orientación del corte
Garantiza el corte de la pieza con la orientación deseada

Accesorio para ingletadora telescópica

Vito dispone de accesorios que pueden adquirirse por separado, ya sea por pérdida, desgaste o rotura del accesorio en cuestión

> Disco de corte madera sierra circular pastillado



Refª:	Diámetro exterior	Agujero interior	Espe- sor del disco		EAN
VIDC305	Ø305 mm	Ø30 mm	3 mm	6	5604612710873

VITO

PRO POWER

Hidrolimpiadora a gasolina 4T

250 bar 7cv



THE PORTUGUESE
1988
LEADER
OF THE PACK

La hidrolimpiadora VITO PRO-POWER es una excelente lavadora de alta presión con motor de combustión de 4 tiempos. Con 4 boquillas adaptables para distintos tipos de uso y una presión máxima de 250 bar, esta hidrolimpiadora es la solución ideal para todo tipo de lavado. Ya sea el suelo, barcos, coches u otras superficies, esta máquina garantiza excelentes resultados de limpieza combinados con un bajo consumo de combustible.

VIML70

Hidrolimpiadora a gasolina 4T



Características principales:

- > Cuerpo de la bomba de aluminio, cabeza de latón;
- > Manguera de malla de acero reforzada de 8 metros;
- > Mango de transporte;
- > Parada automática y chorro regulable.

Datos técnicos:

Tipo de motor:	Combustión 4 T
Potencia del motor:	7cv 5,2 kW
Cilindrada:	207cc
Rotaciones:	3400 rpm
Combustible:	Gasolina 95
Depósito de combustible:	3,6 L
Autonomía:	2 h
Aceite del motor:	15W-40
Cárter del aceite del motor:	1,1 L
Presión máxima:	250 bar
Presión de trabajo:	180 bar
Caudal máximo:	11,8 L/min
Caudal de trabajo:	9 L/min
Longitud de la manguera:	8 m
Temperatura de trabajo:	0°-40°C
Nivel de potencia sonora (L_{WA}):	106 dB
Nivel de presión sonora (L_{PA}):	92,7 dB
Peso del producto:	31 kg
Dimensiones del producto:	530 (A) x 1000 (B) x 650 (C)mm
Peso con embalaje:	33,5 kg
Dimensiones del embalaje:	583 x 430 x 530 mm
EAN:	5604612710606

Contenido del embalaje:

- > 1x Hidrolimpiadora
- > 1x Manguera / filtro de aspiración de champú
- > 1x Mango de transporte y 4 boquillas de aspersión
- > 1x Soporte para mangueras
- > 2x Ruedas de transporte
- > 1x Soporte para pistola
- > 1x Pistola
- > 1x Conjunto de tornillos
- > 1x Lanza para boquilla de aspersión
- > 1x Llave para bujía
- > 1x Manguera de alta presión
- > 1x Accesorio de limpieza de las boquillas de aspersión
- > 1x Manguera de aspiración de agua con filtro
- > 1x Filtro de aspiración de agua

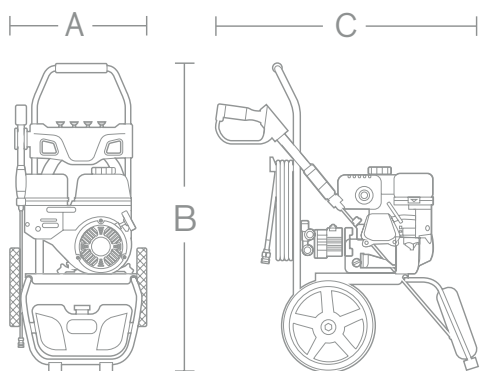



Mango de transporte
Ergonómico



Depósito del champú
La hidrolimpiadora ha sido creada para trabajar con casi cualquier tipo de de los detergentes domésticos o de los champús para coches.



Palanca del acelerador
Lugar donde se ajusta la velocidad de rotación del motor.



Manija de arranque



Depósito de combustible
El motor debe funcionar con una mezcla de gasolina sin plomo 95. Nunca utilice gasolina contaminada o una mezcla de aceite y gasolina. Evite que haya suciedad o agua en el depósito.

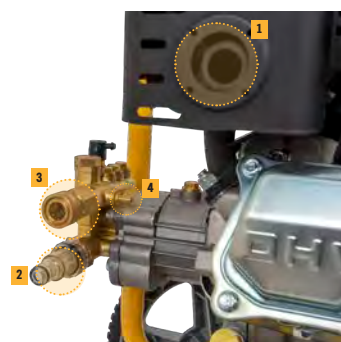

Escape, Conector de entrada de agua, Conector de salida de alta presión y salida de champú.



Rueda de transporte
Ø das ruedas:300mm
Fabricado con material rígido para resistir a los suelos más exigentes.



Manguera de succión con filtro
Longitud: 2,86m

Boquillas de riego (incluido)

La hidrolimpiadora tiene 4 boquillas de riego, con diferentes colores y tipos de chorro.



1 Boquilla – roja
VIML65L.M.023

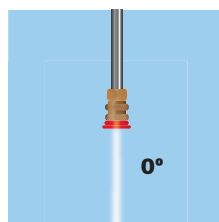

Características

- > Ángulo de pulverización: 0°
- > Chorro: **fino y potente**
- > Área de lavado: **Áreas muy pequeñas**
- > Adecuada para: **Superficies en metal y/o de cemento (capaces de soportar altas presiones).**
- No es adecuado para superficies de madera.**

+ Power

2 Boquilla – verde
VIML65L.M.024

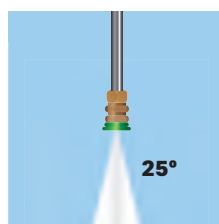

Características

- > Ángulo del chorro: 25°
- > Área de lavado: **Áreas pequeñas**
- > Adecuada para: **Superficies capaces de soportar altas presiones.**

+ Power



3 Boquilla – blanca
VIML65L.M.025

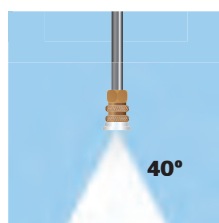

Características

- > Ángulo del chorro: 40°
- > Área de lavado: **Grandes áreas**
- > Adecuada para: **Cualquier tipo de la superficie.**

- Power



4 Boquilla – negra
VIML65L.M.026



Características

- > Área de lavado: **Grandes áreas**
- > Adecuada para: **Uso del champú o soluciones de limpieza en zonas que no requieren altas presiones.**

- Power



Nota: Las boquillas también pueden adquirirse por separado.



Accesorios para Hidrolimpiadora a gasolina

Vito tiene a su disposición varios accesorios que puede adquirir por separado, ya sea por la pérdida, el desgaste o la rotura del accesorio en cuestión.

Accesorios

	Refª:	Designación		EAN
	VIML65L.M.040	Manguera de succión con filtro	1	5604612697969
	VIML70.1.C.039	Manguera en malla de acero - 8 metros	1	5604612716127
	VIML70.1.C.037	Pistola	1	5604612716141
	VIML70.1.C.001	Lanza	1	5604612716158



Boquillas de aspersión para lanza

	Refª:	Designación		EAN
	VIML65L.M.023	Boquilla - roja	1	5604612690793
	VIML65L.M.024	Boquilla - verde	1	5604612690809
	VIML65L.M.025	Boquilla - blanca	1	5604612690816
	VIML65L.M.026	Boquilla - negra	1	5604612690823

Consumibles



> Limpieza

Adecuado para un perfecto lavado del vehículo, con alto poder desengrasante, de brillo y protección.

	Refª:	Designación		EAN
	VISH1	Champú auto - 1L	6	5604612626600
	VISH5	Champú auto - 5L	4	5604612626617

> Aceite

Adecuado para motores de alto rendimiento; Optimiza el funcionamiento y prolonga la vida del motor.

	Refª:	Designación		EAN
	VIOM4T	Aceite para motor de 4 tiempo 1L	6	5604612177263

MAZA DE GOMA BLANCA Y NEGRA CONSTRUCCIÓN



La maza de goma blanca y negra destaca por no dañar los materiales ni dejar marcas durante su uso. En cada extremo, está dividido por dos colores, uno negro y otro blanco, ambos tienen caras planas y se diferencian sólo por su densidad. Es adecuada para la colocación de suelos y otros materiales que no pueden dañarse y constituye una herramienta indispensable para las tareas más delicadas.

Características:

- > Mango de madera
- > Cabeza de goma bicolor

REF ^a	DIM.		EAN.
VIMBBP250	315x80xØ45mm	6	5604612711115
VIMBBP450	345x95xØ60mm	6	5604612711122

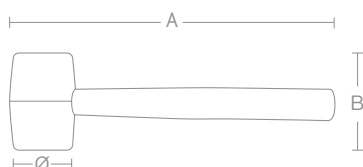

CAJA METÁLICA CON HERRAMIENTAS 89 PIEZAS

HERRAMIENTAS MECÁNICAS

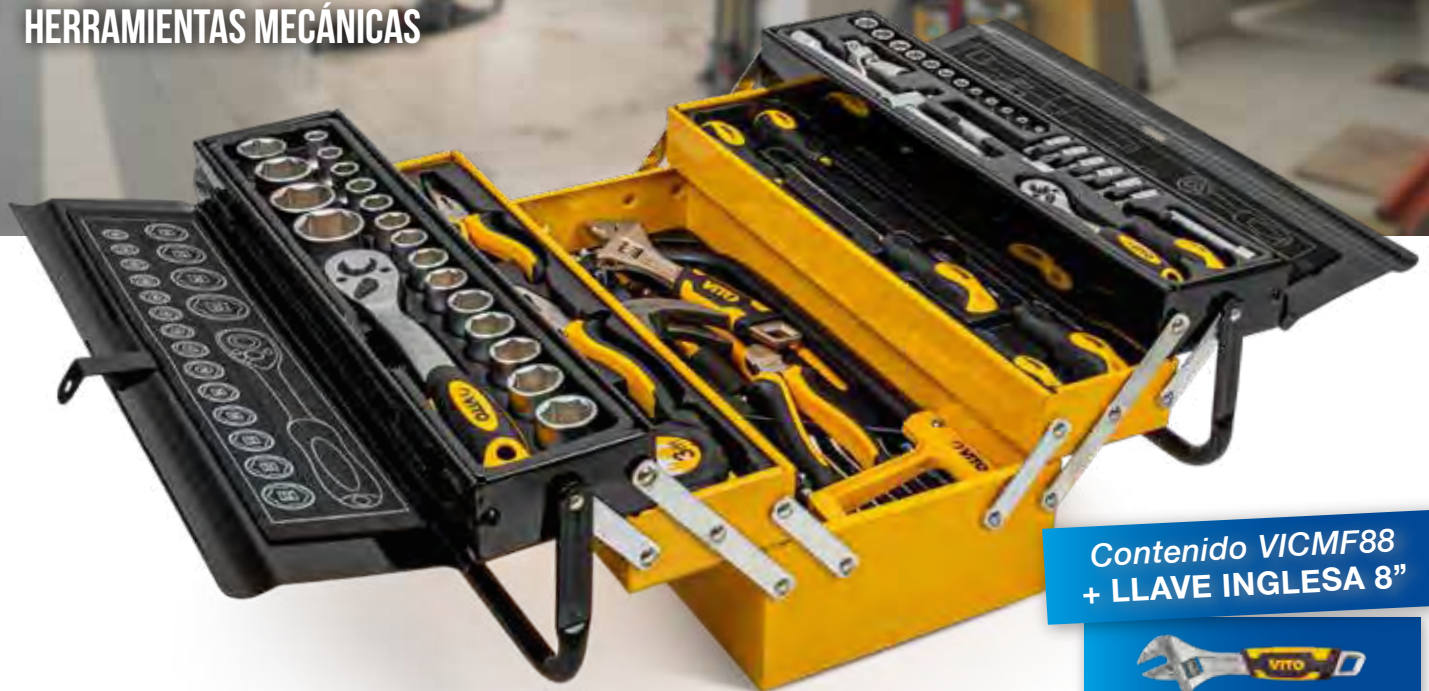

Contenido VICMF88
+ LLAVE INGLESA 8"



CR-V
CHROME
VANADIUM

Contenido: 88 piezas.

- > 2 llaves carraca: 1/2" y 1/4";
- > 1 alicate boca semiredonda recta: 165 mm;
- > 1 alicate universal: 180 mm;
- > 1 alicate corte lateral: 155 mm;
- > 1 alicate pico de loro: 255 mm;
- > 1 mordaza de presión: 220 mm;
- > 1 fluxómetro: 19 mm x 3 m;
- > 10 cuchillas para cutter de moqueta;
- > 1 martillo carpintero;
- > 1 serrucho corte liero: 300 mm;
- > 1 cutter de moqueta;
- > 2 prolongamientos: 75 y 125 mm;
- > 1 barra deslizante 1/2": 250 mm;
- > 1 llave cardan articulada;

- > 1 destornillador para puntas;
- > 18 llaves vaso 1/2": 10, 11, 12, 13, 14, 15, 16, 17, 18, 19, 20, 21, 22, 23, 24, 27, 30 y 32mm;
- > 12 llaves vaso 1/4": 4, 4.5, 5, 5.5, 6, 7, 8, 9, 10, 11, 12 y 18 mm;
- > 6 llaves vaso para puntas 1/4": PH1, PH2, PZ1, PZ2, 4 y 6 mm;
- > 3 destornilladores boca plana: 5 x 75 mm, 6 x 100 mm y 8 x 150 mm;
- > 2 destornilladores phillips: PH1 x 7 mm y PH2 x 100 mm;
- > 1 llave inglesa pro: 8";
- > 12 llaves combinadas fija-estrella: 6, 8, 9, 10, 11, 12, 13, 14, 15, 16, 17 y 19 mm;
- > 9 llaves allen: 1.5, 2, 2.5, 3, 4, 5, 6, 8 y 10 mm.

La caja de herramientas Vito - VICMF89 - es la solución ideal para el que quiere tener la herramienta necesaria siempre a mano. Con 89 piezas y todas de excelente calidad, será una de la más completas cajas de herramientas del mercado.



REF^a



EAN.

VICMF89

1

5604612711207

NOVEDAD

**JUEGO 8 LLAVES
TUBO MACIZAS
HERRAMIENTAS MECÁNICAS**



REF^a



EAN.

VIJCT8

1

5604612711221

Composición del juego

- ▶ 6x7 mm
- ▶ 8x9 mm
- ▶ 10x11 mm
- ▶ 12x13 mm
- ▶ 14x15 mm
- ▶ 16x17 mm
- ▶ 18x19 mm
- ▶ Step tommy bar

NOVEDAD

LLAVE COMBINADAS FIJA/ESTRELLA

HERRAMIENTAS MECÁNICAS



REF ^a	DIM.		EAN.
VICBL6	6 mm	12	5604612015909
VICBL7	7 mm	12	5604612015916
VICBL8	8 mm	12	5604612015923
VICBL9	9 mm	12	5604612015930
VICBL10	10 mm	12	5604612015947
VICBL11	11 mm	12	5604612015954
VICBL12	12 mm	12	5604612015961
VICBL13	13 mm	12	5604612015978
VICBL14	14 mm	12	5604612015985
VICBL15	15 mm	12	5604612015992
VICBL16	16 mm	12	5604612016005
VICBL17	17 mm	12	5604612016012
VICBL18	18 mm	6	5604612016029
VICBL19	19 mm	6	5604612016036
VICBL20	20 mm	6	5604612016043
VICBL21	21 mm	6	5604612016050
VICBL22	22 mm	6	5604612016067
VICBL23	23 mm	6	5604612094690
VICBL24	24 mm	6	5604612016081
NUEVO VICBL25	25 mm	6	5604612711528
NUEVO VICBL26	26 mm	6	5604612711535
NUEVO VICBL27	27 mm	6	5604612711542
NUEVO VICBL28	28 mm	6	5604612711559
NUEVO VICBL30	30 mm	6	5604612711566
NUEVO VICBL32	32 mm	6	5604612711573

Características

> Cuerpo en acero cromo vanadio

NOVEDAD

LLAVE INGLESA AJUSTABLE CON MANGO CORTO PRO

HERRAMIENTAS MECÁNICAS



Tamaño pequeño con una apertura amplia, facilita el trabajo en espacios con acceso difícil.

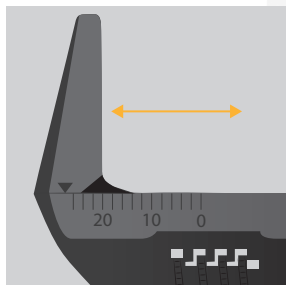

Regla graduada para facilitar la lectura de la medida deseada.



Cremallera rígida, rotación suave.

CR-V
CHROME
VANADIUM

REF ^a	DIM.	ABERT.		EAN.
VICICP6	6" - 150 mm	máx. 34 mm	6	5604612709754
VICICP8	8" - 200 mm	máx. 36 mm	6	5604612709747

NOVEDAD

**GUANTE
DE PIEL**



Principales características:

- Puño elástico;
- Cómodo y flexible.

Este guante de protección es un EPI que pertenece a la categoría II, y cumple con los requisitos del Reglamento Europeo (UE) 2016/425.

Normas aplicables: EN420:2003+A1:2009
EN388:2016

HARD WORK TOP RESISTANCE

REF ^a	DIM.		EAN.
VILPA1	10" - XL	12	5604612710583



 **VITO** PRO-POWER

COMPRESORES A ACEITE



24L

VIC025A

COMPRESOR A ACEITE



Características principales:

- > Interruptor "On/Off";
- > Válvula de seguridad;
- > Salida en la parte superior para conexión a la red fija;
- > Protección térmica.

Datos técnicos

Potencia del motor:	2,5 cv / 1,9 kW
Velocidad de rotación del compresor:	2850 rpm
Presión de trabajo:	10 Bar / 145 psi
Caudal máximo de aire:	206 L/ min
Capacidad del depósito:	24 L
Aceite del motor:	15W - 40
Capacidad del cárter del aceite del motor:	250 ml
Grado de protección:	IP20
Nivel de potencia acústica (L _{WA}):	97 dB (a), k=3
Peso del producto:	24,7 kg
Dimensiones del producto:	570(A)x 590(B) x 305(C) mm
Peso con el embalaje:	27 kg
Dimensiones del embalaje:	600 x 255 x 600 mm
Código de barras:	5604612710743

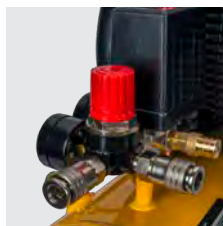

Acoplamiento rápidos



Pantalla de nivel del aceite



2 apoyos delanteros



2 ruedas fijas

Contenido del embalaje:

- > 2x Ruedas fijas;
- > 2x Soportes de caucho;
- > Filtro de aire;
- > Juego de tuercas y arandelas de fijación.

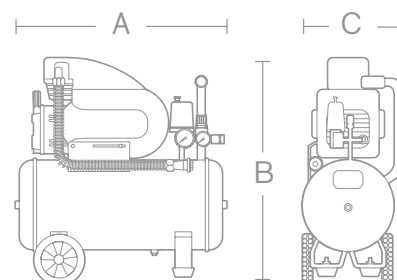

50L

VIC050A

COMPRESOR A ACEITE



Características principales:

- > Interruptor "On/Off";
- > Válvula de seguridad;
- > Salida en la parte superior para conexión a la red fija;
- > Protección térmica.

Datos técnicos

Potencia del motor:	2,5 cv / 1,9 kW
Velocidad de rotación del compresor:	2850 rpm
Presión de trabajo:	10 Bar / 145 psi
Caudal máximo de aire:	206 L/ min
Capacidad del depósito:	50 L
Aceite del motor:	15W - 40
Capacidad del cárter del aceite del motor:	250 ml
Grado de protección:	IP20
Nivel de potencia acústica (L _{WA}):	97 dB (a), k=3
Peso del producto:	33,2 kg
Dimensiones del producto:	750(A)x 665(B) x 380(C) mm
Peso con el embalaje:	36 kg
Dimensiones del embalaje:	780 x 325 x 700 mm
Código de barras:	5604612710750

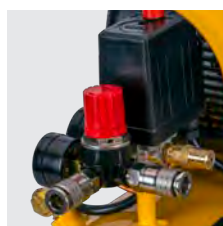

Acoplamiento rápidos



Pantalla de nivel del aceite



2 apoyos delanteros



2 ruedas fijas

Contenido del embalaje:

- > 2x Ruedas fijas;
- > 2x Soportes de caucho;
- > Filtro de aire;
- > Juego de tuercas y arandelas de fijación.

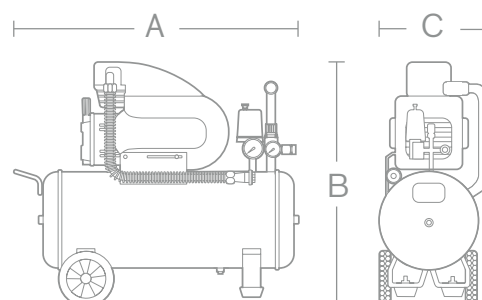

RESUMEN TÉCNICO

COMPRESORES A ACEITE



Ref. ^a	VICO25A	VICO50A
Potencia del motor:	2,5 cv / 1,9 kW	2,5 cv / 1,9 kW
Velocidad de rotación del compresor:	2850 rpm	2850 rpm
Presión de trabajo:	10 Bar / 145 psi	10 Bar / 145 psi
Caudal máximo de aire:	206 L / min	206 L / min
Capacidad del depósito:	24 L	50 L
Grado de protección:	IP20	IP20
Aceite del motor:	15W-40	15W-40
Capacidad del cárter del aceite del motor:	250 ml	250 ml
Tensión de alimentación:	230 V AC 50 Hz	230 V AC 50 Hz
Protección térmica:	✓	✓
Interruptor "On/Off":	✓	✓
Válvula de seguridad:	✓	✓
Válvula antirretorno:	✓	✓
Grifo macho/hembra:	-	-
Salida superior para conexión a la red fija:	✓	✓
Válvula de salida para conexión a la red flexible:	✓	✓
Nivel de potencia acústica (L _{WA}):	97 dB (A), k=3	97 dB (A), k=3
Nivel de presión acústica (L _{PA}):	95 dB (A), k=3	95 dB (A), k=3
Peso del producto:	24,7 kg	33,2 kg
Dimensiones del producto:	570x590x305 mm	750x665x380 mm
Peso con el embalaje:	27 kg	36kg
Dimensiones del embalaje:	600x255x600 mm	780x325x700 mm
Contenido del embalaje		
Ruedas rotativas:	-	-
Ruedas fijas:	✓	✓
Filtro de aire:	✓	✓
Apoyo:	✓	✓
Juego de tuercas y arandelas de fijación:	✓	✓



VITO

PRO-POWER

NOVEDAD

HIDROLAVADORA ALTA PRESIÓN 130 BAR

Características principales:

- > Motor de escobillas en aluminio;
- > Cuerpo y cabeza de bomba en aluminio;
- > Manguera de 5 metros en PVC;
- > Mango telescópico;
- > Parada automática y chorro regulable.

Datos técnicos:

Potencia nominal:	1600 W
Tensión de alimentación:	230V AC 50 Hz
Tipo de motor:	Escobillas de carbón
Presión máxima de entrada de agua [(bar)]:	7 bar
Presión máxima:	130 bar
Presión de trabajo:	90 bar
Caudal máximo:	6,7 L/min
Caudal de trabajo:	5,8 L/min
Cable de alimentación:	5 m
Temperatura de trabajo:	5° - 50°C
Nivel de presión acústica (L _{PA}):	74 dB, K=3
Nivel de potencia acústica (L _{WA}):	89 dB, K=3
Grado de protección:	IPX5
Peso del producto:	10,3 kg
Dimensiones del producto:	370 (A) x 870 (B) x 410 (C) mm
Peso con embalaje:	12,4 kg
Dimensiones del embalaje:	400x365x720 mm



Depósito de detergente con una capacidad de 1,2 L



Botón de regulación del detergente



Soporte para manguera

Contenido del embalaje:

- 1x Pistola
- 1x Lanza con boquilla de limpieza
- 1x Manguera de alta presión en PVC
- 1x Soporte para el conjunto (pistola+lanza)
- 1x Soporte para manguera de alta presión
- 2x Soporte para accesorios
- 1x Filtro de agua
- 1x Juego de tornillos de fijación
- 1x Aguja de limpieza para boquilla de limpieza

REF^a

VIML130WR2LITE



1

EAN

5604612710422

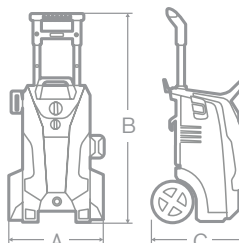



NOVEDAD

TAPON PARA OÍDOS DE ESPUMA PU

Los tapones para los oídos de PU de Vito Security son adecuados para un entorno de trabajo ruidoso y sólo deben utilizarse durante un breve período de tiempo. Este producto moldeable y ergonómico se adapta fácilmente al canal auditivo y ayuda a reducir la exposición a ruidos peligrosos y otros sonidos fuertes.

INSTRUCCIONES DE USO

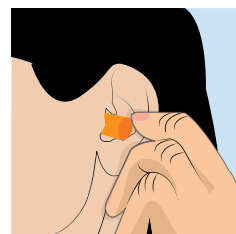
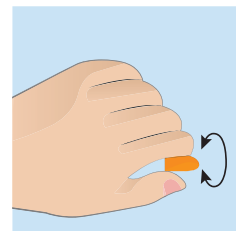

34
dB

REF^a



EAN.

VIP1374A

100

5604612711085

CE0194

Model n.º **SE1374**
Lot no. **12/2020**

Conforme con
o Reglamento
(UE) 2016/425

EN352-2:2002



OXIS



 **VITO** SECURITY

OXIS

VITO SECURITY presenta la gama de calzado OXIS destinada a los usuarios que valoran la seguridad y el confort en su trabajo. Estos zapatos o botas fabricados con materiales de alta calidad destacan por su protección, absorción y resistencia.

La puntera es de composite para mayor comodidad y protección; la suela de poliuretano de doble densidad evita el desgaste y el deslizamiento.

Adecuado para trabajos industriales, de transporte y de almacén, el calzado de protección OXIS es la mejor opción para el uso diario.





ZAPATO DE SERRAJE

Clasificación de seguridad	S1P
Revestimiento exterior	Piel serraje
Suela intermedia	Fibra sintética de aramida
Suela	PU de doble densidad
Puntera	Composite

EN ISO 20345:2011

Calzado de seguridad de acuerdo con el reglamento 2016/425 - Equipos de protección individual (EPI).

REF ^a	Talla		EAN.
VISO37	37	10	5604612710019
VISO38	38	10	5604612710026
VISO39	39	10	5604612710033
VISO40	40	10	5604612710040
VISO41	41	10	5604612710057
VISO42	42	10	5604612710064
VISO43	43	10	5604612710071
VISO44	44	10	5604612710088
VISO45	45	10	5604612710095
VISO46	46	10	5604612710101



CARACTERISTICAS

- > Suela antiestática;
- > Capacidad de absorción de energía en el talón;
- > Suela anti-perforación (Fibra sintética de aramida);
- > Anti-deslizamiento SRC;
- > Puntera de composite.



BOTA DE SERRAJE

Clasificación de seguridad	S1P
Revestimiento exterior	Piel serraje
Suela intermedia	Fibra sintética de aramida
Suela	PU de doble densidad
Puntera	Composite

EN ISO 20345:2011

Calzado de seguridad de acuerdo con el reglamento 2016/425 - Equipos de protección individual (EPI).

REF ^a	Talla		EAN.
VIBO37	37	10	5604612710118
VIBO38	38	10	5604612710125
VIBO39	39	10	5604612710132
VIBO40	40	10	5604612710149
VIBO41	41	10	5604612710156
VIBO42	42	10	5604612710163
VIBO43	43	10	5604612710170
VIBO44	44	10	5604612710187
VIBO45	45	10	5604612710194
VIBO46	46	10	5604612710200



CARACTERISTICAS

- > Suela antiestática;
- > Capacidad de absorción de energía en el talón;
- > Suela anti-perforación (Fibra sintética de aramida);
- > Anti-deslizamiento SRC;
- > Puntera de composite.



 **VITO** SECURITY

 **VITO**
PRO-POWER

NUEVA GAMA ESMERILADORAS



VIES150B

Esmeriladora 250W - 150mm



Características principales:

- > 4 pies de goma anti vibratorios para apoyo seguro;
- > Interruptor ON/OFF protegido contra la entrada de polvo;
- > Motor de inducción potente y silencioso, permite varias condiciones de trabajo y aplicaciones;
- > Carcasa compacta de fundición con rodamientos de bolas encapsulados para mantener el motor libre de polvo;
- > Base robusta y sólida;
- > Cubierta protectora de la muela para trabajar con seguridad;
- > Rotor equilibrado con rodamiento de bolas de alta calidad que proporcionarían una larga vida útil y un funcionamiento suave.



ES250W

Principales funciones:

- > Desbastar, desbarbar y afilar materiales de metal y madera con calidad, precisión y exactitud;
- > Para reparaciones fuertes y correcciones de forma;
- > Fácil reparación y afilado de los filos de corte.

Datos técnicos:

Potencia nominal:	250 W
Tensión de alimentación:	230 V AC 50Hz
Velocidad de rotación en vacío:	2950 rpm
Diámetro exterior de la muela:	150 mm
Diámetro del agujero de la muela:	12,7 mm
Espesor de la muela:	20 mm
Tipo de grano:	G36 / G60
Tipo de funcionamiento:	S2 (30 min)
Longitud del cable de alimentación:	1,65 m
Nivel de potencia acústica (L _{WA}):	92 dB (A), k=3
Nivel de presión acústica (L _{PA}):	79 dB
Clase de aislamiento:	II
Peso del producto:	6,8 kg
Dimensiones del producto:	320 x 200 x 225 mm
Peso con el embalaje:	7 kg
Dimensiones del embalaje:	361 x 202 x 250 mm
Código de barras:	5604612708559



Bases de apoyo



Protector de ojos

Contenido del embalaje:

- 1x Muela G36 – 150 mm
- 1x Muela G60 – 150 mm
- 2x Cubierta de protección de la muela
- 2x Protector de ojos
- 2x Bases de apoyo
- 1 x Juego de tuercas y tornillos

VIES200A

Esmeriladora 450W - 200mm



Características principales:

- > 4 pies de goma anti vibratorios para apoyo seguro;
- > Interruptor ON/OFF protegido contra la entrada de polvo;
- > Motor de inducción potente y silencioso, permite varias condiciones de trabajo y aplicaciones;
- > Carcasa compacta de fundición con rodamientos de bolas encapsulados para mantener el motor libre de polvo;
- > Base robusta y sólida;
- > Cubierta protectora de la muela para trabajar con seguridad;
- > Rotor equilibrado con rodamiento de bolas de alta calidad que proporcionaran una larga vida útil y un funcionamiento suave.



ES450W

Principales funciones:

- > Desbastar, desbarbar y afilar materiales de metal y madera con calidad, precisión y exactitud;
- > Para reparaciones fuertes y correcciones de forma;
- > Fácil reparación y afilado de los filos de corte.

Datos técnicos:

Potencia nominal:	450 W
Tensión de alimentación:	230 V AC 50Hz
Velocidad de rotación en vacío:	2950 rpm
Diámetro exterior de la muela:	200 mm
Diámetro del agujero de la muela:	12,7 mm
Espesor de la muela:	20 mm
Tipo de grano:	G36 / G60
Tipo de funcionamiento:	S2 (30 min)
Longitud del cable de alimentación:	1,65 m
Nivel de potencia acústica (L_{WA}):	92 dB (A), k=3
Nivel de presión acústica (L_{PA}):	79 dB
Clase de aislamiento:	II
Peso del producto:	9,8 kg
Dimensiones del producto:	385 x 250 x 255 mm
Peso con el embalaje:	10 kg
Dimensiones del embalaje:	380 x 260 x 180 mm
Código de barras:	5604612708566



Bases de apoyo



Protector de ojos

Contenido del embalaje:

- 1x Muela G36 – 200 mm
- 1x Muela G60 – 200 mm
- 2x Cubierta de protección de la muela
- 2x Protector de ojos
- 2x Bases de apoyo
- 1x Juego de tuercas y tornillos

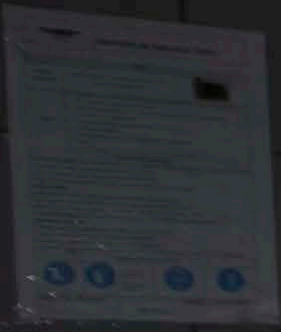

NOVEDAD

AFILADOR DE CUCHILLOS CON VENTOSA

CORTE



Muy práctico y fácil de usar para mantener las hojas siempre afiladas en cualquier lugar.

Para obtener un afilado preciso, basta deslizar la hoja del cuchillo suavemente entre la ranura hasta que esté debidamente afilada.

El afilador de cuchillos VITO hace que el proceso de afilado sea más fácil, rápido y seguro, garantizando la calidad y la durabilidad de sus hojas.



Ventosa:
Para facilitar la fijación, en una superficie plana.

FÁCIL DE UTILIZAR

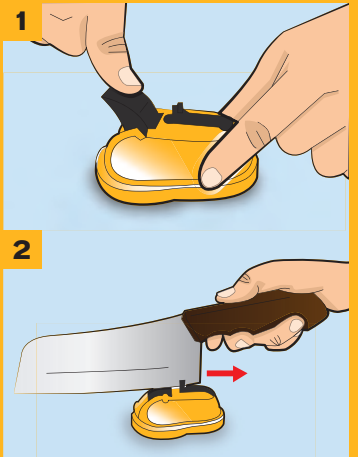

REF^a

AxBxC



EAN.

VIAFB

93x41x67mm

63 g

1

5604612709716

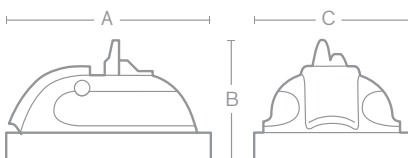

NOVEDAD

DESTORNILLADOR MULTIUSOS

HERRAMIENTAS MECANICAS



Principales características:

> Varilla en acero cromo vanadio (CR-V)

Contenido: 8 llaves

3x  PH0 | PH1 | PH2

3x  3mm | 5mm | 6mm

1x  Barrenas

1x  Saca clavos

 Mango



REF^a

VICC8P



10

EAN.

5604612105273

Expositor de calzado

Campaña válida hasta el 7 de Mayo*



*salvo ruptura de stock.

Campaña de lanzamiento*

OFERTA

Expositor de calzado - VIEXSP

**Con la compra de 16 pares
de zapatos de seguridad
VITO SECURITY NON METAL.**



* Limitado al stock existente.

Modelos incluidos en la campaña de lanzamiento

* Campaña válida con la compra de 3 referencias de calzado diferentes en el pedido.

Argus **NUEVO**



Talla	Referencia	Un. Cj.
36	-	-
37	VISAR37	10
38	VISAR38	10
39	VISAR39	10
40	VISAR40	10
41	VISAR41	10
42	VISAR42	10
43	VISAR43	10
44	VISAR44	10
45	VISAR45	10
46	VISAR46	10
47	-	-

Mut **NUEVO**



Talla	Referencia	Un. Cj.
36	VISMU36	10
37	VISMU37	10
38	VISMU38	10
39	VISMU39	10
40	VISMU40	10
41	VISMU41	10
42	VISMU42	10
43	-	-
44	-	-
45	-	-
46	-	-
47	-	-

Thor



Talla	Referencia	Un. Cj.
36	-	-
37	VISTH37	10
38	VISTH38	10
39	VISTH39	10
40	VISTH40	10
41	VISTH41	10
42	VISTH42	10
43	VISTH43	10
44	VISTH44	10
45	VISTH45	10
46	VISTH46	10
47	-	-

Confort Plus



Talla	Referencia	Un. Cj.
36	-	-
37	VIBPPCP37	10
38	VIBPPCP38	10
39	VIBPPCP39	10
40	VIBPPCP40	10
41	VIBPPCP41	10
42	VIBPPCP42	10
43	VIBPPCP43	10
44	VIBPPCP44	10
45	VIBPPCP45	10
46	VIBPPCP46	10
47	-	-

Ventajas del calzado NON METAL

+ Ligero



+ FLEXIBLE



+ SEGURO



Curiosidad

“La fibra sintética de aramida es un polímero resistente al calor y **cinco veces más** fuerte que el acero por unidad de peso”.

La fibra sintética de aramida también se conoce con el nombre de “kevlar” (marca registrada). Las fibras sintéticas de aramida pertenecen a una clase de fibras con alta resistencia térmica y propiedades mecánicas. Se utilizan en diversas aplicaciones aeroespaciales y militares, por ejemplo.

Moon



Talla	Referencia	Un. Cj.
36	-	-
37	VISM37	10
38	VISM38	10
39	VISM39	10
40	VISM40	10
41	VISM41	10
42	VISM42	10
43	VISM43	10
44	VISM44	10
45	VISM45	10
46	VISM46	10
47	-	-

Spirit



Talla	Referencia	Un. Cj.
36	VISSP36	10
37	VISSP37	10
38	VISSP38	10
39	VISSP39	10
40	VISSP40	10
41	VISSP41	10
42	VISSP42	10
43	VISSP43	10
44	VISSP44	10
45	VISSP45	10
46	VISSP46	10
47	-	-

Titanium



Talla	Referencia	Un. Cj.
36	-	-
37	VISTT37	10
38	VISTT38	10
39	VISTT39	10
40	VISTT40	10
41	VISTT41	10
42	VISTT42	10
43	VISTT43	10
44	VISTT44	10
45	VISTT45	10
46	-	-
47	-	-

X-Trail



Talla	Referencia	Un. Cj.
36	-	-
37	VISXT37	10
38	VISXT38	10
39	VISXT39	10
40	VISXT40	10
41	VISXT41	10
42	VISXT42	10
43	VISXT43	10
44	VISXT44	10
45	VISXT45	10
46	VISXT46	10
47	-	-





PRO-POWER

SOLDADOR DE HILO 100A

VITO PRO-POWER

VIM8F100 (MIG-100) - 2020		EN/IEC 60974-1	
S.N.			
50A/16.5V - 100A/19V			
$X^1(\%)$	10	60	100
$I_1(A)$	100	40	30
$U_1(V)$	19	16	15.5
$U_i=230V$	$I_{max}=13A$	$I_{ref}=5A$	
IP21S	H		

RUA DA GANDARA, 661/4920-609 SÃO JOÃO DE VERÍ, S. M. FEIRA - PORTUGAL



MIG
Metal Inert Gas Welding
100 A



VITO
PRO-POWER



SOLDADOR DE HILO 100A

El nuevo soldador de hilo VITO Pro-Power es un aparato muy práctico y robusto, que se distingue por su calidad, fiabilidad y robustez para los trabajos de soldadura.

Ideal para trabajos de metalurgia o de metalmecánica, esta máquina se caracteriza por su precisión y una excelente calidad de soldadura con acero inoxidable, aleaciones de níquel, cobre y aluminio. Versátil y riguroso, lo soldador de hilo permite obtener los mejores resultados de una manera simple, rápida y funcional.



Características principales:

- > Sistema de ventilación;
- > Protección térmica;
- > Funciona sin el uso de gas protector;
- > Ajuste de la velocidad de salida del hilo a través del regulador.



Datos técnicos:

Potencia nominal:	3,6 kVA
Corriente de soldadura:	50 - 100 A
Ciclo de trabajo (230V):	10% - 100A
Fusible:	16 A
Factor de potencia (cos Ø):	0,7
Posiciones de ajuste:	4
Bobina del hilo de soldar (máximo):	1 Kg
Diámetro del hilo de soldar:	0,6 - 0,9 mm
Cable de la pinza de masa:	1,5 m
Cable de la pistola de soldar:	1,9 m
Cable de alimentación:	1,8 m
Clase de aislamiento:	H
Nivel de potencia acústica:	73 dB
Grado de protección:	IP21S
Peso:	12,4 Kg
Dimensiones:	185 x 345 x 430 mm
Peso con embalaje:	13,9 Kg
Dimensiones del embalaje:	465 x 225 x 395 mm



Regulador de salida del hilo



Asa de transporte



Bobina de hilo



Accesorios incluidos

Contenido del embalaje:

1x Pantalla de soldadura	1x Mango para pantalla de soldadura
1x Bobine de hilo	1x Cepillo / martillo para raspadura de soldadura



REF^a
VIMSF100



EAN
5604612705855

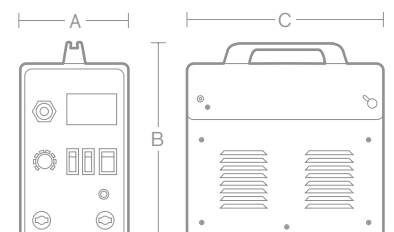

ACCESORIOS DE SOLDADURA

Estos accesorios son ideales para usar con el nuevo soldador de hilo (VIMSF100).



0,6 MM

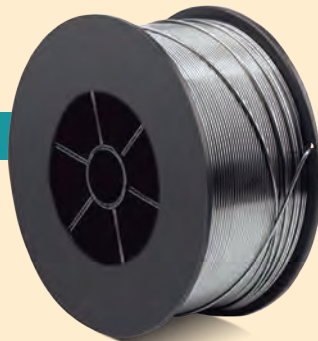

BOBINA DE HILO DE ACERO FLUX

REF ^a	Ø	Peso		EAN
VIMSF.06045	0,6 mm	0,45 kg	1	5604612709617
VIMSF.061	mm	1 kg	1	5604612709624



0,9 MM

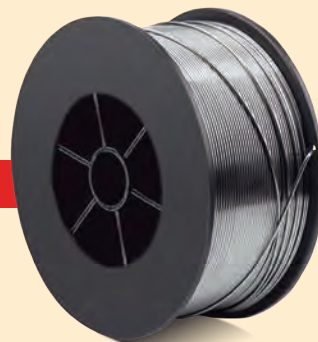

BOBINA DE HILO DE ACERO FLUX

REF ^a	Ø	Peso		EAN
VIMSF.09045	0,9 mm	0,45 kg	1	5604612709648
VIMSF.091	mm	1 kg	1	5604612709631



vito-tools.com



NOVEDAD

MULTILIJADORA SIN CABLE 12V



3 Funciones

Lijar Cortar Rascar



12v
Li-ion 1.5 Ah

Sticky
velcro

SOFT
GRIFT

6
Speed

LED

Datos técnicos:

Tensión nominal:	12 V DC
Capacidad de la batería:	1,5 Ah
Tiempo de carga de la batería:	45 min
Velocidad de rotación en vacío:	5.000 - 15.000 rpm
Amplitud de oscilación:	2,8°
Niveles de ajuste de la velocidad:	6 velocidades
Tipo de lijado:	Papel de lija triangular
Dimensiones del papel de lija:	89 x 89 x 89 mm
Área de lijado:	89 x 89 x 89 mm
Nivel de potencia acústica (L _{VIA}):	87 dB (A), k =3
Peso del producto:	1 Kg
Dimensiones del producto:	285 x 90 x 105 mm
Peso con el embalaje:	2 Kg
Dimensiones del embalaje:	314 x 87 x 240 mm

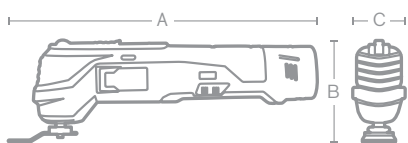

Led de iluminación de la superficie de trabajo



Fijación de las lijas con velcro



Incluye maleta de trabajo

Características principales:

- > Batería de litio sin efecto de memoria;
- > Fijación del papel de lija con velcro;
- > 3 funciones: lijado, corte y raspado.

Contenido da embalagem:

1x Multilijadora	3x Papel de lija
1x Base triangular	1x Batería
1x Espátula de metal	1x Cargador de la batería



REF^a



EAN

VIMLSF12A

1

5604612708320



VITO

PRO-POWER



GAMA NUEVA
AMOLADORAS

RAD / RADPRO

ÍNDICE

USO REGULAR

Pág. 4



VIRE 11571

Pág. 4



VIRE 11585A

Pág. 5



VIRE 1125 10A

Pág. 5



VIRE 23022A

USO PROFESIONAL

Pág. 7



VIRE 11510

Pág. 7



VIRE 23026



USO REGULAR

Las Amoladoras RAD VITO hacen parte de una gama robusta, competente y de alta calidad. Cuerpo compacto para una mayor comodidad al manejar la máquina. Mango antideslizante personalizado preparado para realizar cualquier trabajo con mayor precisión y seguridad. La amoladora VITO ofrece condiciones para un trabajo más controlado y efectivo. Ligera y fiable, esta herramienta es ideal para realizar trabajos de corte, desbarbado, extracción y pulido de superficies.

VIRE11571

Amoladora 710W - 115 mm



RAD710W



Principales características:

- > Protección contra re arranque;
- > Bloqueo del eje de rotación;
- > Protección del disco ajustable;
- > Bloqueo del interruptor On/Off;
- > Caja de engranajes metálicas.



Especificaciones:

Potencia:	710 W
Velocidad de ralentí:	11000 rpm
Diámetro del disco:	115 mm
Diámetro interior del disco:	22 mm
Rosca del eje de rotación:	M14
Posiciones del mango auxiliar:	2 posiciones
Longitud del cable de alimentación:	2 m
Nivel de potencia sonora (L_{WA}):	95 dB (A), k= 3
Peso del producto:	1,89 kg
Dimensiones del producto:	320 x 225 x 105 mm
Peso con embalaje:	2,25 kg
Dimensiones del embalaje:	325 x 125 x 120 mm
EAN:	5604612707576

Contenido del Embalaje:

- 1x Mango auxiliar
- 1x Llave de apriete del disco
- 1x Juego de escobillas de carbón de recambio
- 1x Guarda del disco
- 1x Tornillo de ajuste de la guarda del disco
- 1x Brida externa de sujeción del disco
- 1x Brida interna de sujeción del disco

VIRE11585A

Amoladora 850W - 115mm



RAD850W



Principales características:

- > Protección contra re arranque;
- > Bloqueo del eje de rotación;
- > Protección del disco ajustable;
- > Bloqueo del interruptor On/Off;
- > Caja de engranajes metálicas.



Especificaciones:

Potencia:	850 W
Velocidad de ralentí:	11000 rpm
Diámetro del disco:	115 mm
Diámetro interior del disco:	22 mm
Rosca del eje de rotación:	M14
Posiciones del mango auxiliar:	2 posiciones
Longitud del cable de alimentación:	2 m
Nivel de potencia sonora (L_{WA}):	100 dB (A), k= 3
Peso del producto:	1,96 kg
Dimensiones del producto:	330 x 225 x 105 mm
Peso con embalaje:	2,30 kg
Dimensiones del embalaje:	325 x 125 x 120 mm
EAN:	5604612707569

Contenido del Embalaje:

- 1x Mango auxiliar
- 1x Llave de apriete del disco
- 1x Juego de escobillas de carbón de recambio
- 1x Guarda del disco
- 1x Tornillo de ajuste de la guarda del disco
- 1x Brida externa de sujeción del disco
- 1x Brida interna de sujeción del disco

VIRE12510A

Amoladora 1000W - 125 mm



RAD 1000W



Principales características:

- > Protección contra re arranque;
- > Bloqueo del eje de rotación;
- > Protección del disco ajustable;
- > Botón de seguridad;
- > Caja de engranajes metálicas.



Especificaciones:

Potencia:	1000 W
Velocidad de ralentí:	11500 rpm
Diámetro del disco:	125 mm
Diámetro interior del disco:	22 mm
Rosca del eje de rotación:	M14
Posiciones del mango auxiliar:	2 posiciones
Longitud del cable de alimentación:	2 m
Nivel de potencia sonora (L_{WA}):	100 dB (A), k= 3
Peso del producto:	2,14 kg
Dimensiones del producto:	400 x 235 x 105 mm
Peso con embalaje:	2,50 kg
Dimensiones del embalaje:	410 x 130 x 120 mm
EAN:	5604612707590

Contenido del Embalaje:

- 1x Mango auxiliar
- 1x Llave de apriete del disco
- 1x Juego de escobillas de carbón de recambio
- 1x Guarda del disco
- 1x Tornillo de ajuste de la guarda del disco
- 1x Brida externa de sujeción del disco
- 1x Brida interna de sujeción del disco

VIRE23022A

Amoladora 2200W - 230mm



RAD 2200W



Principales características:

- > Protección contra re arranque;
- > Bloqueo del eje de rotación;
- > Protección del disco ajustable;
- > Bloqueo del interruptor On/Off;
- > Caja de engranajes metálicas.



Especificaciones:

Potencia:	2200 W
Velocidad de ralentí:	6000 rpm
Diámetro del disco:	230 mm
Diámetro interior del disco:	22 mm
Rosca del eje de rotación:	M14
Posiciones del mango auxiliar:	3 posiciones
Posiciones de rotación del mango principal:	5 posiciones
Longitud del cable de alimentación:	4 m
Nivel de potencia sonora (L_{WA}):	104 dB (A), k= 3
Peso del producto:	5,65 kg
Dimensiones del producto:	535 x 310 x 140 mm
Peso con embalaje:	6,50 kg
Dimensiones del embalaje:	540 x 140 x 170 mm
EAN:	5604612707606

Contenido del Embalaje:

- 1x Mango auxiliar
- 1x Llave de apriete del disco
- 1x Juego de escobillas de carbón de recambio
- 1x Llave hexagonal
- 1x Guarda del disco
- 1x Tornillo de ajuste de la guarda del disco
- 1x Brida externa de sujeción del disco
- 1x Brida interna de sujeción del disco



USO PROFESIONAL

La Gama de Amoladoras RADPRO VITO de destaca por su potencia, robustez y alta calidad. Esta herramienta está diseñada para realizar un trabajo profesional exigente. El mango de goma antideslizante garantiza la comodidad, la precisión y la alta seguridad al realizar cualquier trabajo. El cabezal compacto permite un fácil acceso a zonas más estrechas. Ligera y fiable, esta herramienta es ideal para realizar trabajos de corte, desbarbado, extracción y pulido de superficies.

VIRE11510

Amoladora 1000W - 115 mm



RAD PRO 1000W

Principales características:

- > Protección contra re arranque;
- > Bloqueo del eje de rotación;
- > Protección del disco ajustable;
- > Bloqueo del interruptor On/Off;
- > Caja de engranajes metálicas.



Especificaciones:

Potencia:	1000 W
Velocidad de ralentí:	11000 rpm
Diámetro del disco:	115 mm
Diámetro interior del disco:	22 mm
Rosca del eje de rotación:	M14
Posiciones del mango auxiliar:	2 posiciones
Longitud del cable de alimentación:	2 m
Nivel de potencia sonora (L_{WA}):	103 dB (A), k= 3
Peso del producto:	2,03 kg
Dimensiones del producto:	330 x 230 x 110 mm
Peso con embalaje:	2,37 kg
Dimensiones con embalaje:	325 x 125 x 120 mm
EAN:	5604612707583

Contenido del Embalaje:

- 1x Mango auxiliar
- 1x Llave de apriete del disco
- 1x Juego de escobillas de carbón de recambio
- 1x Guarda del disco
- 1x Tornillo de ajuste de la guarda del disco
- 1x Brida externa de sujeción del disco
- 1x Brida interna de sujeción del disco

VIRE23026

Amoladora 2600W - 230mm



RAD PRO 2600W

Principales características:

- > Protección contra re arranque;
- > Bloqueo del eje de rotación;
- > Protección del disco ajustable;
- > Bloqueo del interruptor On/Off;
- > Caja de engranajes metálicas.



Especificaciones:

Potencia:	2600 W
Velocidad de ralentí:	6500 rpm
Diámetro del disco:	230 mm
Diámetro interior del disco:	22 mm
Rosca del eje de rotación:	M14
Posiciones del mango auxiliar:	3 posiciones
Longitud del cable de alimentación:	4 m
Nivel de potencia sonora (L_{WA}):	109 dB (A), k= 3
Peso del producto:	6,15 kg
Dimensiones del producto:	560 x 310 x 140 mm
Peso con embalaje:	7 kg
Dimensiones con embalaje:	540 x 140 x 170 mm
EAN:	5604612707613

Contenido del Embalaje:

- 1x Mango auxiliar
- 1x Llave de apriete del disco
- 1x Juego de escobillas de carbón de recambio
- 1 x Llave hexagonal
- 1x Guarda del disco
- 1x Tornillo de ajuste de la guarda del disco
- 1x Brida externa de sujeción del disco
- 1x Brida interna de sujeción del disco



vito-tools.com



ARGUS



ARGUS

¿Quién dice que es imposible trabajar con estilo?

Los zapatos sin metal ARGUS combinan el design con la calidad para un trabajo altamente seguro y productivo. Suela antiestática con absorción de energía en el talón, antideslizante con clasificación SRA.

Fabricado con materiales de alta calidad, este zapato viene equipado con una puntera de composite para mayor comodidad y protección contra los arañazos. Confortable y resistente, proporciona las mejores condiciones de bienestar de sus pies en el día a día.

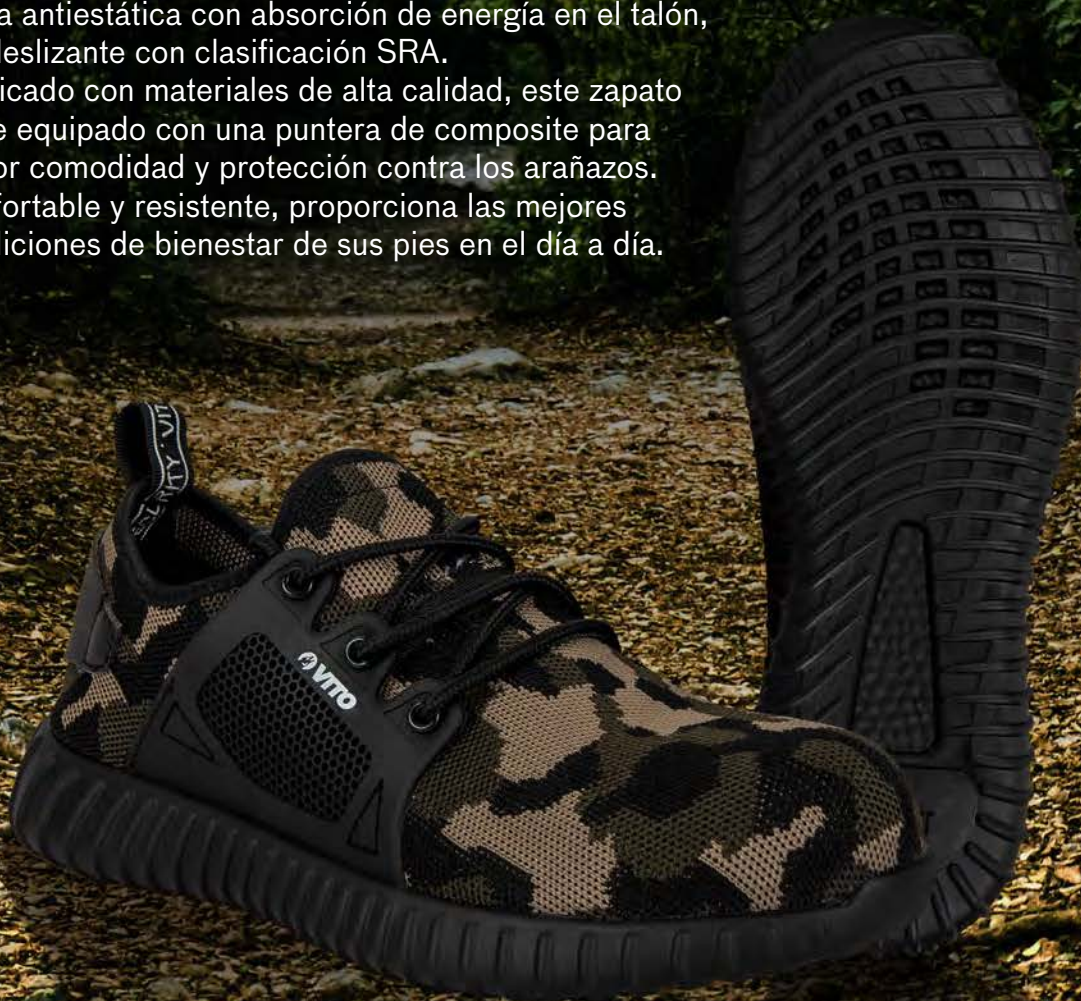



ZAPATO ARGUS NON-METAL

Clasificación de seguridad	S1P
Empeine	Tejido
Suela intermedia	Fibra sintética de aramida
Suela	Anti perforación
Puntera	Composite

EN ISO 20345:2011

Calzado de seguridad de acuerdo con el reglamento 2016/425 - Equipos de protección individual (EPI).

REF ^a	Talla		EAN.
VISAR37	37		5604612704933
VISAR38	38		5604612704940
VISAR39	39		5604612704957
VISAR40	40		5604612704964
VISAR41	41		5604612704971
VISAR42	42	10	5604612704988
VISAR43	43		5604612704995
VISAR44	44		5604612705008
VISAR45	45		5604612705015
VISAR46	46		5604612705022

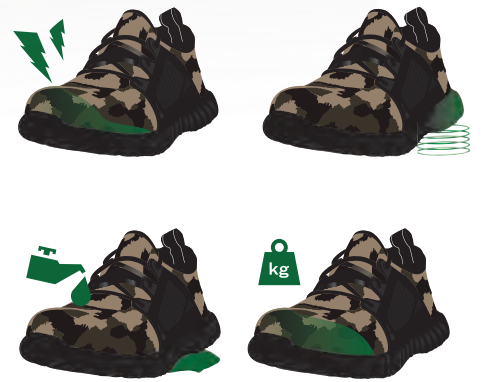

CARACTERÍSTICAS

- > Suela antiestática;
- > Absorción de energía en el talón;
- > Plantilla anti perforación (fibra sintética de aramida);
- > Resistencia al deslizamiento SRA;
- > Puntera de composite.



MULTI



 **VITO** SECURITY

MUT

El zapato de seguridad MUT reúne todas las condiciones de seguridad para un trabajo más cómodo y seguro. Desarrollado con materiales de alta calidad, este zapato tiene una puntera de protección, absorción de energía en el talón y suela anti perforación para evitar el deslizamiento en suelos de baldosa de cerámica y garantizar una mayor seguridad y protección del pie. Ligero y audaz, el zapato MUT destaca por su versatilidad, proporcionando las mejores condiciones para el confort del día a día.





ZAPATO DE SEGURIDAD MUT

Clasificación de seguridad	S1P – Clase 1
Empeine	Tejido
Suela intermedia	Fibra sintética de aramida
Suela	EVA + caucho
Puntera	Composite

EN ISO 20345:2011

Calzado de seguridad de acuerdo con el reglamento 2016/425 - Equipos de protección individual (EPI).

CARACTERÍSTICAS

- > Suela antiestática;
- > Absorción de energía en el talón;
- > Plantilla anti perforación (fibra sintética de aramida);
- > Resistencia al deslizamiento SRA;
- > Puntera de composite



REF ^a	TALLA		EAN.
VISMU36	36		5604612709549
VISMU37	37		5604612709556
VISMU38	38		5604612709563
VISMU39	39	10	5604612709570
VISMU40	40		5604612709587
VISMU41	41		5604612709594
VISMU42	42		5604612709600



 **VITO** SECURITY

SOLUCIONES PARA LA EXPOSICIÓN EN LAS TIENDAS

ROPA DE
TRABAJO



REF.
VIEXRT

EN UNA COMPRA DE 1.500€,
OFRECEMOS UN EXPOSITOR.

 **VITO**

ES

NOVEDAD

TRANSPALETA DE ELEVACIÓN 1,5T

La transpaleta VITO con elevación es ideal para todas las necesidades de manipulación y transporte sin esfuerzo de cargas hasta 80cm.

Tiene 3 posiciones diferentes de la palanca de control:

- Elevación rápida (hasta 150kgs) ;
- Elevación lenta;
- Descenso de la horquilla.

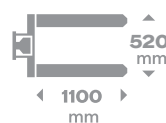

ESTRUCTURA REFORZADA:

Facilita el transporte de la carga en almacenes y camiones.

Características:

Capacidad de carga: **1,5 toneladas**

Elevación máxima de horquilla: **800 mm**

Elevación mínima de horquilla: **85± 2 mm**

Longitud de la horquilla: **1100 mm**

Ancho exterior de la horquilla: **520 mm**

Material de la rueda: **PU**

Ancho interior de la horquilla: **196 mm**

Velocidad de elevación: **9 mm / carrera**

Velocidad de descenso: **0,1 mm / seg.**

Funciones: **Elevación manual**

Peso del producto: **118 kg**

TRANSPALETA DE ELEVACIÓN 1,5T

REF^a



EAN.

VIPPE15

1

5604612708405

NOVEDAD

TRANSPALETA CON ESCALA DIGITAL 2,5T

La transpaleta con báscula VITO es ideal para determinar rápidamente el peso de las mercancías / el peso de envío y control en la entrada / salida de las mercancías en el almacén.

Es un producto esencial para evitar la sobrecarga de los camiones.



Ruedas de dirección



Rodillos dobles de carga



Escala digital

Características:

Capacidad máxima:	2,5 toneladas
Elevación máxima:	200 mm
Comp. tenedor útil:	1100 mm
Ancho de la horquilla:	570mm
Número de ruedas delante:	2
Número de ruedas detrás:	4

Escala digital:	Sim
Tensión:	6V / 4,5 Ah
Nº de baterías:	1
Cargador:	Si
Precisión de pesaje:	+1 kg para cargas de 2,500kg
Nº de cursores dinámicos:	5 "HOLD" - Cursos de bloqueo "..." - Cursos dinámico "Net" - Cursos del peso líquido "Light" - Cursos de la luz de fondo "0" - Cursos del cero

TRANSPALETA CON ESCALA DIGITAL 2,5T

REF^a



EAN.

VIPPBD25

1

5604612708399

NOVIDADE

PORTA-PALETES 3T

ARMAZENAMENTO

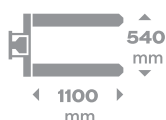

ESTRUTURA REFORÇADA:
Torna mais fácil o transporte de carga no armazém e no camião.

RODAS MACIÇAS EM NYLON



Rodas diretrizes



Rodas de carga



Características:

Capacidade máxima:	3 toneladas
Elevação máxima:	200mm
Comp. útil do garfo:	1100 mm
Largura do garfo:	540mm
Número de rodas na frente:	2
Número de rodas atrás:	4
Peso do produto	90 Kg

PORTA-PALETES 3T

REF^a



EAN.

VIPP30

1

5604612707880



NOVEDAD

**DISCOS DIAMANTE
GENERAL OBRA PRO**

ACCESORIOS Y CONSUMIBLES



Ø 115mm

Ø 125mm

Ø 230mm



GENERAL CONSTRUCCIÓN

EN 13236



Corta materiales diversos

Disco diamante de alto rendimiento para cortar:
- hormigón, metal, piedra natural y materiales de obra.



Ranuras de ventilación

Permiten una alta refrigeración del disco para garantizar una largo tiempo de servicio.



Segmentos amplios

Segmentado para cortes más rápidos, más precisos y más finos.



Diamantes optimizados

Para la máxima velocidad.



Segmentos turbo

Reducen la fricción lateral en los discos de corte.

REF ^a	DIM.	DIÁM. INTERIOR	ESPESOR	ALTURA DEL DIAMANTE (PASTILLA)		EAN.
VIDGOP115	115 mm		2 mm		1	5604612691684
VIDGOP125	125 mm	Ø 22,23 mm	2 mm	12 mm	1	5604612705879
VIDGOP230	230 mm		2,6 mm		1	5604612705886

