

## Série STEP

# APLIQUE DE EMBUTIR

Iluminação Exterior



O Aplique de Embutir Retangular 2,8W da ASLO é uma solução discreta e durável para iluminar escadas, zonas de passagem e áreas decorativas, tanto no interior como no exterior. Com seletor 3CCT (3000K/4000K/6000K), adapta a luz ao ambiente, enquanto o ângulo de 120° garante iluminação ampla e homogênea. A estrutura em policarbonato e o índice de proteção IP65 asseguram resistência contra poeira, humidade e água. Conta ainda com difusor em policarbonato (PC) para maior conforto visual.

### Características principais:

- > Iluminação ajustável com seletor de 3 temperaturas de cor;
- > Difusor em policarbonato, proporcionando uma luz uniforme;
- > Ângulo de abertura de 120° para uma iluminação ampla;
- > Integração discreta, graças à instalação embutida;
- > Estrutura em policarbonato que garante maior robustez e resistência à corrosão;
- > Proteção IP65, ideal para espaços interiores e exteriores;
- > Classe de isolamento II para uma segurança reforçada.

## Aplique de Embutir

Série STEP



### Especificações:

- > 3CCT: 3000K, 4000K e 6000K
- > Tensão de entrada: 220-240V AC
- > Frequência: 50-60Hz
- > Vida útil: 25.000h
- > Número de ciclos: 10.000
- > Difusor: policarbonato
- > Classe de isolamento: II



Ângulo de abertura  
120°



LED SMD 2835



Compatível com as  
caixas de aparelha-  
gem standard

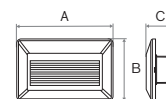

REF.	Cor	Potência	Lumens úteis	CRI	A	B	C			EAN
ASSTEP28C3PR	●	2,8W	230Lm <sup>360°</sup>	>80	135mm	86mm	37,5mm	1	100	5604612765866
ASSTEP28C3BR	○	2,8W	230Lm <sup>360°</sup>	>80	135mm	86mm	37,5mm	1	100	5604612765859

# Aslo

BRIGHTER LIFE



## PROJETOR SOLAR

Série **MINI FOLD**

Iluminação solar - Projetores

[aslo.pt](http://aslo.pt)



# Aslo

O Projetor Solar da ASLO é uma solução de iluminação exterior inteligente, combinando energia solar com um sensor de movimento PIR, de modo a reforçar a segurança e a visibilidade.

Este modelo com estrutura em ABS, integra um seletor de temperatura de cor 3 CCT, sendo possível adaptar o tom da luz ao ambiente em que se insere.

Para além disto, é possível ligar e desligar o dispositivo através de um botão que permite ajustar o brilho e escolher entre três modos de utilização (25%, 50% e 100%), sendo ideal tanto para ambientes comerciais, industriais ou domésticos.

Com uma instalação saliente e montagem em parede, o projetor pode ser aplicado em entradas, fachadas, garagens ou zonas exteriores. Os índices IP54 e IK05 e classe de isolamento III reforçam a resistência e segurança do equipamento, enquanto as certificações EMC e RoHS garantem conformidade com os padrões europeus.

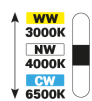

## Especificações técnicas:

### Projetor solar LED:

Utilização:	<b>Exterior</b>
Modo de instalação:	<b>Saliente</b>
Tipo de LED:	<b>LED SMD 2835</b>
Potência / Lumens:	<b>10W/ 1200Lm</b>
Eficiência:	<b>120 Lm/W</b>
Feixe de luz:	<b>120°</b>
Dimável:	<b>Não</b>
Temperatura de trabalho:	<b>-20°~ 65°C</b>
Índice de proteção:	<b>IP54</b>
Índice contra impactos:	<b>IK05</b>
Material:	<b>ABS</b>
Normas:	<b>EMC / RoHS</b>

### Bateria:

Bateria (íões de lítio):	<b>1x3,7V 2,2Ah 18650</b>
Carregamento solar:	<b>6-8h</b>
Autonomia:	<b>8-10h</b>
Bateria substituível:	<b>Sim</b>



### Painel solar:

Potência:	<b>1,5W</b>
Voltagem:	<b>5,5V</b>
Material:	<b>Monocristalino</b>

## Características principais:

- > Sensor de movimento PIR;
- > Três modos de brilho ajustáveis: 25%, 50%, e 100%;
- > Temperatura de cor regulável 3CCT;
- > Botão ON/OFF;
- > Ângulo de abertura amplo de 120°;
- > Estrutura robusta em ABS;
- > Índice de proteção IP54;
- > Resistência a impacto IK05;
- > Instalação saliente com montagem em parede;
- > Classe de isolamento III para segurança reforçada;
- > Certificações EMC e RoHS que garantem conformidade europeia.

## PROJETOR SOLAR

REF.	W	LM	K	AxBxCxD			EAN.
ASMFOLD3	10	1200	3000-4000-6500	140x85x42x98 mm	1	24	5604612762933

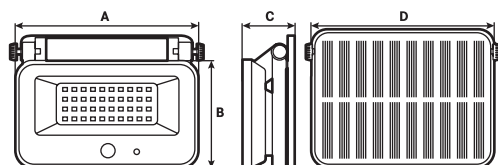



- 1 - Painel Solar
- 2 - Painel
- 3 - Sensor de Infravermelhos
- 4 - Alerta de Nível de Bateria
- 5 - Suporte
- 6 - Interruptor ON/OFF
- 7 - Seletor de Temperatura de Cor
- 8 - Compartimento de Bateria

Temperatura de cor regulável 3CCT

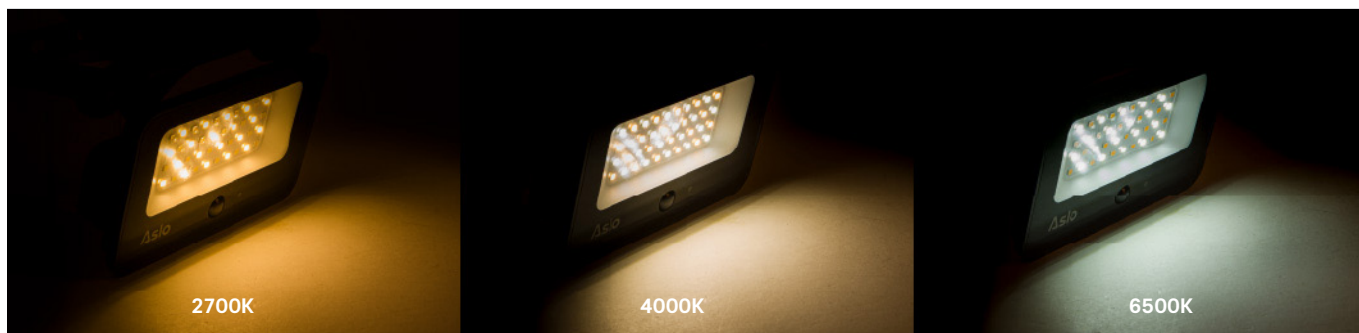

3 modos de brilho ajustáveis



Instalação em parede

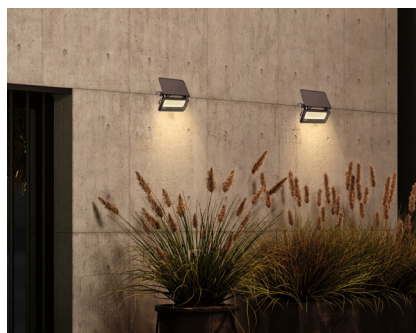

Instalação em poste



Ângulo de abertura

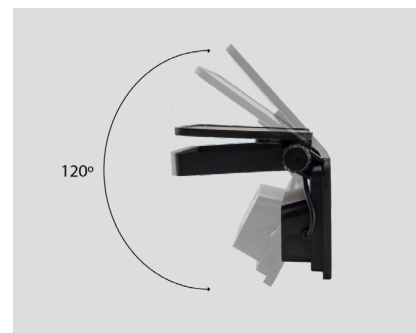

**Aslo**

**BRIGHTER LIFE**

# Aslo

BRIGHTER LIFE

**LUZ DE ARMÁRIO USB  
RECARREGÁVEL**

Iluminação Interior

- Design ultrafino e estrutura em alumínio, combinando elegância com resistência
- Sensor de movimento PIR, ideal para ativação automática em zonas de arrumação
- Iluminação ampla e homogénea assegurada pelo difusor em PC e ângulo de abertura de 120°
- Três modos de funcionamento para maior controlo e versatilidade.



## Principais áreas de aplicação:



A Luz de Armário USB Recarregável da ASLO oferece uma iluminação versátil para ambientes interiores, podendo ser integrada em armários, prateleiras e áreas de arrumação.

Equipada com um fluxo luminoso dimável e um seletor de temperatura de cor (3CCT), permite ajustar tanto o tom como a intensidade da luz conforme a utilização. Assim sendo, destaca-se pela versatilidade que, graças aos botões de controlo integrados, possibilita a adaptação da iluminação ao ambiente ou tarefa, de forma simples e intuitiva.

Com uma base magnética, garante uma instalação prática, possibilitando a fixação e remoção da luminária sem ferramentas. Para além disto, o design ultrafino com estrutura em alumínio integra-se de forma discreta em qualquer superfície interior.

O difusor em PC assegura uma distribuição uniforme da luz, evitando

encandeamento e criando um ambiente mais confortável em zonas de arrumação. A presença de um sensor de movimento PIR, com ângulo de deteção entre 90° e 120°, acrescenta uma camada de conveniência, ativando a luz apenas quando necessário.

Com três modos de funcionamento (ligado, desligado e sensor), esta luminária adapta-se facilmente a uma variedade de utilizações, sendo especialmente útil em paredes, armários ou prateleiras.

A alimentação USB recarregável elimina a necessidade de existirem cabos fixos, o que se traduz em liberdade de movimentos na colocação e utilização da luz, representando uma solução funcional para o quotidiano.

Além do mais, o índice de proteção IP20, a classe de isolamento III e as certificações EMC e RoHS reforçam a segurança e conformidade da luminária, garantindo um funcionamento adequado em interiores.

## Luz de armário USB recarregável

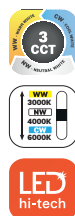

### Luz de armário:

- > LED SMD 4014
- > 3CCT: 3000K, 4000K e 6000K
- > Dimável: Sim
- > Modo de funcionamento: On / Off / Auto
- > Instalação: Saliente - Base magnética
- > Modos de Uso: 1 = Ligar / 2 = desligar / 3 = Sensor
- > Índice de proteção: IP20
- > Estrutura: alumínio
- > Difusor: policarbonato (PC)
- > Classe de isolamento: III

### Sensor:

- > Ângulo de deteção: amplitude 90°~120°
- > Área de deteção: altura 1~3m
- > Sensor de movimento - PIR
- > Temporização: 15s

### Bateria:

- > Bateria de iões de lítio: 3,7V, 1500mAh 9.62Wh
- > Autonomia (totalmente carregada): 8h
- > Tempo de carregamento: 5h

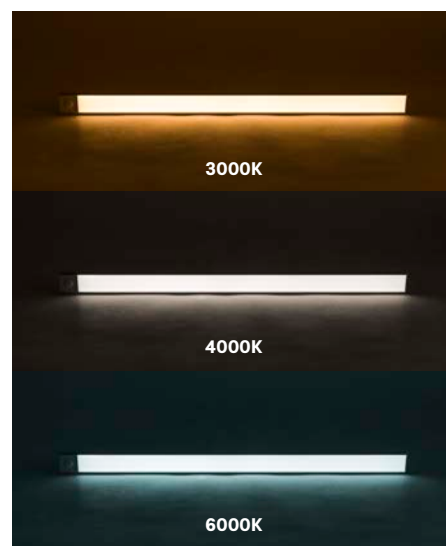

Seletor de temperatura de cor e ajuste de fluxo luminoso



Seletor de modo de funcionamento (On / Off / Auto)



Carregamento USB-C



Fluxo luminoso: pressione prolongadamente o botão para aumentar/diminuir a luz

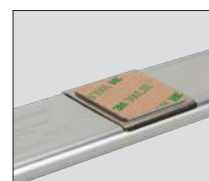

Instalação magnética



Acessórios incluídos

REF.	Cor	Potência	Lúmens	CRI	A	B	C	📦	📦	EAN
ASCAB400C3	●	2W	90~100Lm	80	400mm	9mm	40mm	1	25	5604612740238
<b>NEW</b> ASCAB600C3	●	3W	90~100Lm	80	600mm	9mm	40mm	1	25	5604612769345



## Quadro de fibra de vidro SMC - Porta opaca

- Índice de proteção: IP65
- Índice de proteção mecânica: IK09
- Classe de isolamento: II
- Material: Poliéster reforçado com fibra de vidro (SMC)



Vedação da caixa à prova de água



Marcações para suportes de fixação



Interior da caixa



Acessórios incluídos

O novo quadro elétrico SMC é um tipo de caixa de distribuição, feito de poliésteres reforçados com fibra de vidro. Particularmente adequado a ambientes corrosivos e húmidos. Tem a mesma resistência de um armário metálico, mas pesa apenas 1/3 do peso deste. Fornecido sem placa de montagem, foi concebido para ser instalado com vários componentes elétricos, de acordo com diferentes requisitos de função de controlo, através das platinas (metálicas ou em resina) e/ou chassi para aparelhagem modular, disponíveis para aquisição em separado.

### Aplicações:

Todo o tipo de instalações elétricas residenciais, comerciais e industriais que exijam alta proteção contra poeira e água:

- > Caixa de Distribuição de Energia
- > Caixa de Derivação / Junção
- > Caixa de Contagem Elétrica
- > Caixa para Sistema de Controlo Elétrico
- > Caixa / Quadro modular para Disjuntores

## Quadro fibra de vidro SMC com porta opaca

IP65



### Características principais:

- > Tensão de isolamento -  $U_i$  (V) - 600V
- > Abertura máxima: Porta 180°
- > Temperatura de operação: -60°C~150°C
- > Tipo de instalação: Saliente ou semi-encastada
- > Ambiente adequado: Interior / exterior e industrial
- > Vida útil: 20 anos

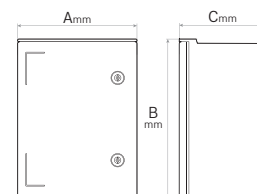

REF.	Cor	Dimensões (AxBxC)	📦	EAN
ASCSMC403020	● RAL 7035	300x400x200mm	1	5604612761615
ASCSMC504020	● RAL 7035	400x500x200mm	1	5604612761622
ASCSMC604023	● RAL 7035	400x600x230mm	1	5604612761639
ASCSMC605023	● RAL 7035	500x600x230mm	1	5604612761646
ASCSMC806030	● RAL 7035	600x800x300mm	1	5604612761653

### Chassi metálico para quadro SMC

Estrutura: Ferro galvanizado



Acessórios incluídos

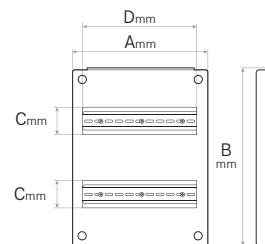

REF.	Cor	Módulos	Dimensões (AxBxCxD)			EAN
ASCMSMC4030	●	2 filas x 12	255x355x46x220mm	1	10	5604612761769
ASCMSMC5040	●	3 filas x 18	355x455x46x330mm	1	8	5604612761776
ASCMSMC6040	●	4 filas x 18	355x555x46x330mm	1	5	5604612761783
ASCMSMC6050	●	4 filas x 23	455x555x46x420mm	1	6	5604612761790
ASCMSMC8060	●	5 filas x 26	555x755x46x475mm	1	4	5604612761806

### Platina metálica para quadro SMC

Ferro galvanizado

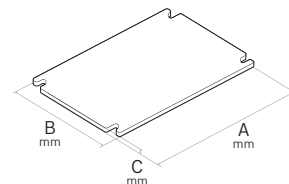

REF.	Dimensões (AxBxC)			EAN
ASPMSMC4030	355x255x1,5mm	1	10	5604612761660
ASPMSMC5040	455x355x1,5mm	1	10	5604612761677
ASPMSMC6040	555x355x1,5mm	1	10	5604612761684
ASPMSMC6050	555x455x1,5mm	1	10	5604612761691
ASPMSMC8060	755x555x1,5mm	1	5	5604612761707

### Platina resina EPOXI para quadro SMC

Resina epóxi

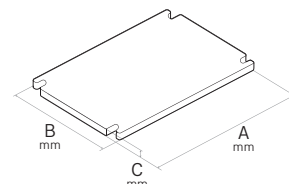

REF.	Dimensões (AxBxC)			EAN
ASPRESMC4030	355x255x3mm	1	20	5604612761714
ASPRESMC5040	455x355x3mm	1	30	5604612761721
ASPRESMC6040	555x355x3mm	1	15	5604612761738
ASPRESMC6050	555x455x3mm	1	15	5604612761745
ASPRESMC8060	755x555x3mm	1	15	5604612761752

### Fechadura com chave para quadro fibra de vidro SMC



Inclui 2 chaves

REF.			EAN
ASFCSMC	1	1	5604612761820

# Aslo

**BRIGHTER LIFE**



## **AROS EM POLICARBONATO**

Iluminação Interior - Embutir

[aslo.pt](http://aslo.pt)

# AROS PC

A nova gama de Aros em Policarbonato da ASLO, foi desenvolvida para oferecer uma solução moderna, resistente e esteticamente elegante para sistemas de iluminação em tetos falsos. Fabricados com materiais de alta qualidade, estes aros combinam leveza, durabilidade e versatilidade, adaptando-se perfeitamente a diferentes ambientes. Fabricados em policarbonato (PC) de elevada resistência, são a solução ideal de iluminação de embutir, que oferecem durabilidade, mantendo a sua cor e integridade ao longo do tempo, e uma integração discreta em qualquer teto.

Destacando-se pela proteção contra raios UV, prevenindo o amarelecimento e a degradação do policarbonato a longo prazo e pelo retardamento anti-chama, garantem uma maior segurança, longevidade e antienvelhecimento.

Ideal para aplicações em espaços residenciais, comerciais e corporativos, esta nova linha foi concebida para responder às exigências de eficiência, estética e durabilidade dos projetos de iluminação modernos.

## **Áreas de aplicação:**

- Residências (salas, quartos, corredores, cozinhas, casas de banho ou (IP65), etc...
- Escritórios
- Espaços comerciais
- Áreas de exposição, museus, etc...
- Restaurantes, cafés, supermercados, etc...

## **Aros com lâmpadas faceadas vs recuadas:**

Para decidir entre aros com lâmpadas faceadas e aros com lâmpadas recuadas, é fundamental analisar as diferenças no efeito de iluminação e no design. Aros com lâmpadas faceadas oferecem uma iluminação mais direta e intensa, enquanto os aros com lâmpadas recuadas proporcionam um feixe de luz mais focado e confortável para os olhos.

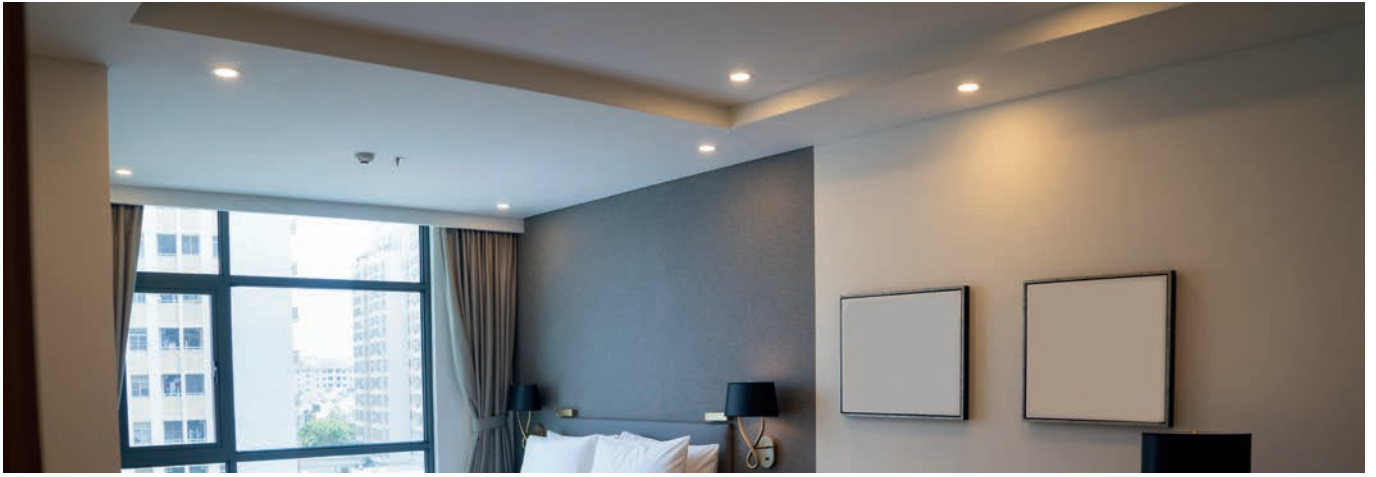

## ARO REDONDO BASCULANTE PC

### Especificações:

- > Lâmpada GU10 não incluída
- > Suporte GU10 não incluído
- > Índice de proteção: IP20
- > Corpo: policarbonato
- > Classe de isolamento: II
- > Retardador de chama

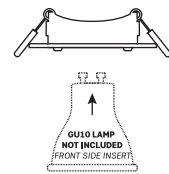

REF.	Cor	Dimensões				EAN
ASARPC670PR	●	90x29mm	70~75mm	1	100	5604612759964
ASARPC670BR	○					5604612759957

## ARO QUADRADO BASCULANTE PC

### Especificações:

- > Lâmpada GU10 não incluída
- > Suporte GU10 não incluído
- > Índice de proteção: IP20
- > Corpo: policarbonato
- > Classe de isolamento: II
- > Retardador de chama

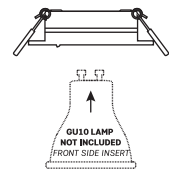

REF.	Cor	Dimensões				EAN
ASAQPC1280PR	●	93x93x27mm	75~85mm	1	100	5604612759988
ASAQPC1280BR	○					5604612759971

## ARO REDONDO BASCULANTE PC

### Especificações:

- > Lâmpada GU10 não incluída
- > Suporte GU10 não incluído
- > Índice de proteção: IP20
- > Corpo: policarbonato
- > Classe de isolamento: II
- > Retardador de chama

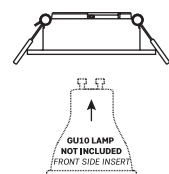

REF.	Cor	Dimensões				EAN
ASARPC1775PR	●	90x30mm	75~80mm	1	100	5604612760007
ASARPC1775BR	○					5604612759995



Algumas sugestões de apresentação

## ARO REDONDO BASCULANTE PC

### Especificações:

- > Lâmpada GU10 não incluída
- > Suporte GU10 não incluído
- > Índice de proteção: IP20
- > Corpo: policarbonato
- > Classe de isolamento: II
- > Retardador de chama
- > Refletores disponíveis em 3 cores

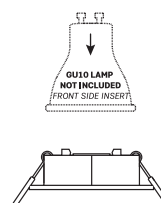

REF.	Cor	Dimensões				EAN
ASARPC375PR	●	90x29mm	75~80mm	1	100	5604612759919
ASARPC375BR	○					5604612759902

## ARO QUADRADO BASCULANTE PC

### Especificações:

- > Lâmpada GU10 não incluída
- > Suporte GU10 não incluído
- > Índice de proteção: IP20
- > Corpo: policarbonato
- > Classe de isolamento: II
- > Retardador de chama
- > Refletores disponíveis em 3 cores

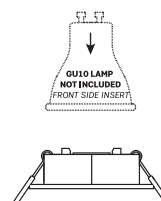

REF.	Cor	Dimensões				EAN
ASAQC380PR	●	93x93x29mm	75~80mm	1	100	5604612759933
ASAQC380BR	○					5604612759926

### ACESSÓRIOS PARA AROS (NÃO INCLuíDOS)

ASRPC5535OR  
**Refletor**  
Policarbonato  
Ouro Rosa

> 55x34mm



EAN		
5604612760793	1	100

ASRPC5535CR  
**Refletor**  
Policarbonato  
Cromado

> 55x34mm



EAN		
5604612760816	1	100

ASRPC5535GR  
**Refletor**  
Policarbonato  
Grafite

> 55x34mm



EAN		
5604612760809	1	100

## ARO REDONDO RECUADO FIXO PC

### Especificações:

- > Lâmpada GU10 não incluída
- > Suporte GU10 não incluído
- > Índice de proteção: IP20
- > Corpo: policarbonato
- > Classe de isolamento: II
- > Retardador de chama

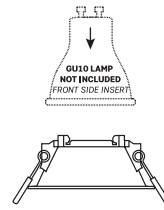

REF.	Cor	Dimensões				EAN
ASARPC875APR	●	85x36mm	75mm	1	100	5604612760229
ASARPC875ABR	○					5604612760212

## ARO QUADRADO RECUADO FIXO PC

### Especificações:

- > Lâmpada GU10 não incluída
- > Suporte GU10 não incluído
- > Índice de proteção: IP20
- > Corpo: policarbonato
- > Classe de isolamento: II
- > Retardador de chama

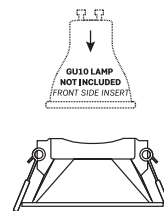

REF.	Cor	Dimensões				EAN
ASAQPC775APR	●	85x85x41mm	75x75mm	1	100	5604612760267
ASAQPC775ABR	○					5604612760250

## ARO REDONDO FIXO PC

### Especificações:

- > Lâmpada GU10 não incluída
- > Suporte GU10 não incluído
- > Índice de proteção: IP20
- > Corpo: policarbonato
- > Classe de isolamento: II
- > Retardador de chama

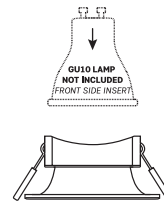

REF.	Cor	Dimensões				EAN
ASARPC1370APR	●	86x40mm	70~75mm	1	100	5604612760366
ASARPC1370ABR	○					5604612760359

## ARO QUADRADO FIXO PC

### Especificações:

- > Lâmpada GU10 não incluída
- > Suporte GU10 não incluído
- > Índice de proteção: IP20
- > Corpo: policarbonato
- > Classe de isolamento: II
- > Retardador de chama

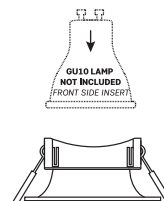

REF.	Cor	Dimensões				EAN
ASAQPC1370CPR	●	86x86x40mm	70~75mm	1	100	5604612760380
ASAQPC1370CBR	○					5604612760373



## ARO REDONDO FIXO PC

### Especificações:

- > Lâmpada GU10 não incluída
- > Suporte GU10 não incluído
- > Índice de proteção: IP65
- > Corpo: policarbonato
- > Classe de isolamento: II
- > Retardador de chama

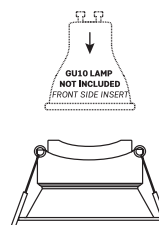

**IP65**



REF.	Cor	Dimensões				EAN
ASARPC2019PR	●	93x52mm	85mm	1	100	5604612760427
ASARPC2019BR	○					5604612760410

## ARO QUADRADO FIXO PC

### Especificações:

- > Lâmpada GU10 não incluída
- > Suporte GU10 não incluído
- > Índice de proteção: IP65
- > Corpo: policarbonato
- > Classe de isolamento: II
- > Retardador de chama

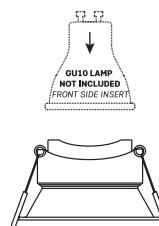

**IP65**



REF.	Cor	Dimensões				EAN
ASAQPC2019PR	●	93x93x52mm	85mm	1	100	5604612760397
ASAQPC2019BR	○					5604612760403

## ARO RECUADO FIXO PC COM REFLETOR ESPELHADO PRATA

### Especificações:

- > Lâmpada GU10 não incluída
- > Suporte GU10 não incluído
- > Índice de proteção: IP20
- > Corpo: policarbonato
- > Classe de isolamento: II
- > Retardador de chama

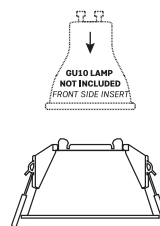
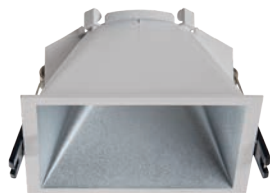

REF.	Cor	Dimensões	Furo			EAN
ASAQPC785ABP	○●	93x93x53mm	85x85mm	1	100	5604612760274
ASARPC885ABP	○●	Ø93x53mm	85mm	1	100	5604612760281

## SUPORTE COM BASE E27

### Especificações:

- > Máx. 11W Led
- > Tensão de entrada: 230V AC
- > Índice de proteção: IP20
- > Corpo: polipropileno (PP)



REF.	Cor	Dimensões			EAN
ASSBE27PR	●	135x49mm	1	60	5604612760441
ASSBE27BR	○				5604612760434

## MÓDULO LED 38°

### Especificações:

- > LED: SMD 2835
- > Ângulo de abertura: 38°
- > Tensão de entrada: 200-240V AC
- > Frequência: 50-60Hz
- > Cri: >80
- > Vida útil: 25.000h
- > Ciclos ON/OFF: 15.000
- > Índice de proteção: IP20
- > Corpo: alumínio
- > Difusor: poliamida (PA)



REF.	Dimensões	Potência	Lumens Úteis	3CCT			EAN
ASML7C3	50x38mm	7W	700LM <sup>360°</sup>	3000K-4000K-6000K	1	100	5604612758981

## CAIXA EXPOSITORA DE AROS PC 6+1

### Composição:

- > 1 Aro - ASARPC375BR + ASRPC5535OR
- > 1 Aro - ASAQPC380PR + ASRPC5535GR
- > 1 Aro - ASARPC1775BR
- > 1 Aro - ASAQPC1370CBR
- > 1 Aro - ASARPC670PR
- > 1 Aro - ASARPC1370APR
- > 1 Módulo LED - ASML7C3



REF.	EAN
ASCEAPC61	5604612769116



## BLOCOS DE TOMADAS E EXTENSÕES



### Bloco de tomadas

O Bloco de Tomadas com Carregador USB A+C da ASLO oferece energia e conveniência num só dispositivo, permitindo alimentar e carregar vários equipamentos em simultâneo.

Desenvolvido para quem procura organização e potência, este bloco está equipado com quatro tomadas tipo Schuko 2P+T-16A com alvéolos protegidos e portas USB A + C, garantindo uma maior segurança e reduzindo o risco de acidentes elétricos.

A tensão nominal de 230V garante compatibilidade total com as instalações elétricas, enquanto o cabo de 1,4 metros oferece flexibilidade de posicionamento.

Com uma construção robusta e acabamentos de qualidade, este bloco de tomadas é ideal tanto para utilização doméstica como profissional, assegurando uma distribuição estável de energia e um carregamento eficiente dos dispositivos.

#### Características principais:

- > 4 tomadas tipo Schuko 2P+T-16A com alvéolos protegidos, garantindo maior segurança.
- > Portas USB A + C integradas num carregador, podendo ser utilizado de forma independente.
- > Cabo de 1,4 metros para um maior alcance e flexibilidade de utilização.
- > Design robusto e seguro, ideal para ambientes domésticos ou profissionais.



Botão ON/OFF



Carregador integrado



Portas USB A + C

REF.	Dimensões (mm)	☒	EAN
ASBT416USBAC	350 X 50 X 40	20	5604612766580



## Bloco de tomadas cubo

O Bloco de Tomadas em Cubo da ASLO é indicado para ligar e carregar vários dispositivos em simultâneo, garantindo segurança, praticidade e eficiência.

A tensão nominal de 230V garante compatibilidade total com as instalações elétricas, enquanto o cabo de 1,4 metros oferece flexibilidade de posicionamento.

### Características principais:

- > Design compacto em formato cubo que otimiza o espaço e facilita o acesso às tomadas.
- > Versatilidade garantida pelas 3 tomadas tipo Schuko de 16A + 3 portas USB (2xA + 1xC).
- > Cabo de 1,4 metros para maior liberdade de utilização.
- > Índice de proteção IP20.



Portas USB (2xA + 1xC)

REF.	Dimensões (mm)	📦	EAN
ASBTC3USB	80 x 80 x 80	20	5604612766573



## Carregador

O Carregador 2xUSB-C da ASLO oferece carregamentos eficientes em qualquer situação, garantindo que os dispositivos estão sempre prontos a usar.

Projetado para responder às exigências do quotidiano, este carregador combina potência e praticidade com um design compacto e moderno.

Com duas saídas USB-C, permite carregar simultaneamente dois dispositivos, garantindo praticidade e conveniência.

Para além disto, a potência máxima de 17W assegura um carregamento eficiente, ideal para smartphones, tablets e outros equipamento.

Fabricado em ABS resistente, o carregador apresenta elevada durabilidade e segurança, mesmo com utilização frequente.

### Características principais:

- > Carregamento otimizado, devido às duas entradas USB-C.
- > Potência máxima de 17W, permitindo carregar dispositivos de forma eficiente.
- > Corpo em ABS resistente, preparado para uso intensivo.
- > Design compacto, sendo ideal para transportar e usar em qualquer ambiente.



2 saídas USB-C

REF.	Dimensões (mm)	📦	EAN
ASCUSB2C	70 X 50 X 40	20	5604612766559



## Extensão de viagem

A Extensão de Viagem da ASLO é uma solução prática e segura para ligar e carregar vários dispositivos em simultâneo, garantindo energia sempre à mão.

Pensada para acompanhar o ritmo de quem viaja com frequência, esta extensão apresenta um formato compacto e fácil de transportar.

Com uma tomada 2P+T (16A) e três portas USB (2x USB-C + 1xA), permite carregar simultaneamente smartphones, tablets e outros dispositivos sem necessidade de adaptadores adicionais.

### Características principais:

- > Versatilidade ao incluir 1 tomada tipo Schuko 2P + T e 3 portas USB (2xC + 1xA).
- > Potência máxima de 3680W, ideal para alimentar vários dispositivos de forma segura.
- > Maior alcance e flexibilidade, graças ao cabo de 1,4 metros.
- > Construção robusta em ABS, garantindo resistência a impactos e ao sobreaquecimento.



Construção robusta em ABS

REF.	Dimensões (mm)	📦	EAN
ASEV2USBC	130 x 70 x 60	20	5604612766566

# Aslo

BRIGHTER LIFE

## SÉRIE LXE ARMADURA ESTANQUE LED\*

A Armadura Estanque LED da ASLO oferece uma iluminação duradoura e eficiente, quer seja em ambientes interiores, como exteriores. Com um seletor de temperatura de cor com 3CCTs (3000K, 4000K e 6500K), permite ajustar facilmente o tom de luz, adaptando-o às diferentes necessidades de cada espaço. Esta luminária LED, de instalação saliente, pode ser montada tanto na parede como no teto, o que reforça o seu caráter versátil. Adicionalmente, o ângulo de abertura de 120° garante uma distribuição ampla e uniforme da luz, sendo ideal para áreas de trabalho, garagens, armazéns ou zonas exteriores. Graças ao índice de proteção IP65 e à resistência a impacto IK08, a armadura oferece uma elevada proteção contra poeiras, humidade e choques, assegurando um desempenho fiável, mesmo em ambientes exigentes. Para além disto, a vida útil de 25000 horas e a classe de isolamento II reforçam a sua durabilidade e segurança.

### Características principais:

- Iluminação ajustável, graças ao seletor de temperatura com 3CCTs para diferentes ambientes;
- Índices de proteção IP65 e IK08, ideal para espaços expostos à humidade e poeiras;
- Instalação versátil, podendo ser montada na parede ou no teto, no interior ou exterior;
- Ângulo de abertura de 120° que garante uma distribuição uniforme da luz;
- Vida útil de 25000 horas e classe de isolamento II para maior segurança.



### Especificações:

- > Eficiência: 110Lm/W
- > Tensão nominal: 220-240V AC
- > Frequência: 50-60Hz
- > LED: SMD 2835
- > Ângulo de abertura: 120°
- > 3-CCT: 3000K-4000K-6500K
- > Índice de proteção: IP65
- > Índice de proteção mecânica: IK08
- > Estrutura: Policarbonato (PC)
- > Temp. funcionamento: -20° a +40°C
- > Driver: DOB
- > Vida útil: 25.000h
- > Número de ciclos: 15.000
- > Classe de isolamento: II



Ligador rápido



Seletor temperatura de cor



Bucim (permite estabelecer ligação contínua)

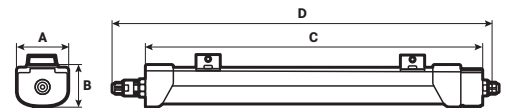

### Tipo de instalação:



Saliente



Suspensa (opcional)



Ligação contínua (opcional)

REF.	Cor	W	Lúmens úteis	CRI	A	B	C	D			EAN
ASLXE18C3	○	18	1980Lm <sup>360°</sup>	80	65mm	51mm	505mm	600mm	1	30	5604612762636
ASLXE36C3	○	36	3960Lm <sup>360°</sup>	80	65mm	51mm	1105mm	1200mm	1	30	5604612762643
ASLXE48C3	○	48	5280Lm <sup>360°</sup>	80	65mm	51mm	1405mm	1500mm	1	30	5604612762650

\*Esta luminária possui uma fonte de luz de classe "E" de eficiência energética.

BRIGHTER LIFE

# Aslo

BRIGHTER LIFE

A detailed photograph of a car's engine compartment. A person's arm, wearing a grey sleeve and a black work glove, is visible on the left, using a silver ratchet to work on a component of the engine. A bright, rectangular portable work light is mounted on the right side of the engine bay, illuminating the scene. The engine and various hoses are clearly visible. In the bottom left corner, there is a red logo consisting of three interlocking rings.

SÉRIE PORT  
PROJETOR PORTÁTIL  
RECARREGÁVEL

# SÉRIE PORT

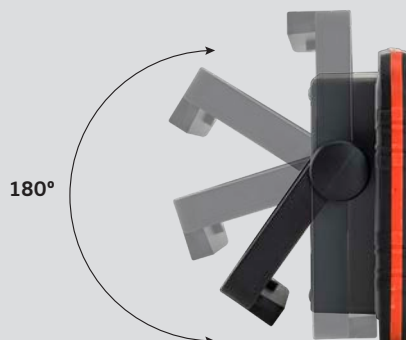

O Projetor Portátil Recarregável de 10W da ASLO é uma solução de iluminação potente e móvel, ideal para trabalhos no interior ou exterior. Este projetor foi desenvolvido para proporcionar uma iluminação prática, mesmo nas condições mais exigentes. Com uma potência de 10W e um fluxo luminoso de 700 lúmenes, oferece uma luz neutra de 4000K que garante uma visibilidade clara e confortável em vários tipos de ambientes. A bateria de íões de lítio recarregável (4000mAh) oferece uma autonomia de até 5 horas, podendo ser facilmente carregada através da entrada USB-C. Para além disto, apresenta um botão On/Off e um modo de funcionamento com dois níveis de intensidade (100% e 50%) que permite adaptar a luz, enquanto o suporte ajustável facilita o posicionamento do projetor em diferentes ângulos. Com uma vida útil de até 25000 horas, índice de proteção IP54 e resistência a impacto IK06, o projetor é robusto, resistente à poeira e a salpicos de água.

## Características principais:

- Potente e eficiente, com uma luz neutra de 4000K;
- Bateria recarregável, garantindo total mobilidade e conveniência;
- Botão On/Off para maior controlo da luminária;
- Versatilidade assegurada pelo modo de luz ajustável (100% / 50%) e pelo suporte ajustável;
- Índices IP54 e IK06 para uma utilização segura em ambientes interiores e exteriores;
- Longa vida útil com até 25000 horas de utilização.

## Projetor portátil recarregável



### Projetor:

- > Eficiência: 70Lm/W
- > Input USB-C: 5Vdc - 1A
- > Corrente nominal de saída: 4000mAh
- > LED: SMD 2835
- > Driver: DOB
- > Ângulo de abertura: 120°
- > Estrutura: Poliamida (PA)
- > Difusor: Policarbonato (PC) - opalino

- > Temp. funcionamento: -20° a +40°C
- > Classe de isolamento: III

### Bateria:

- > Bateria de íões de lítio 18650, 2 x 3,7Vdc
- > Tempo de carregamento: 5h
- > Autonomia: 5h - máx.
- > Número de ciclos: 300



Adaptador USB-C incluído



Botão de modos

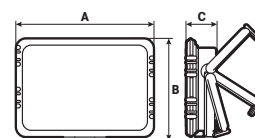

REF.	Cor	W	Lúmenes	CCT	CRI	A	B	C	1	20	EAN	
ASPORT1040	●●	10	700Lm	○	4000K	80	155mm	107mm	35mm	1	20	5604612762674

# Aslo

BRIGHTER LIFE



SÉRIE PRO  
PROJETOR PORTÁTIL  
COM TOMADA 2P+T

## SÉRIE PRO

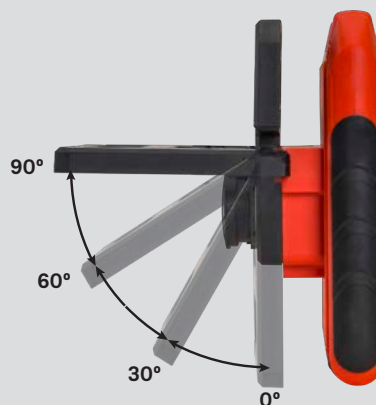

O Projetor Portátil de 30W da ASLO é uma solução de iluminação potente e móvel, ideal para trabalhos no interior ou exterior. Desenvolvido para proporcionar uma iluminação prática, este projetor possui uma fonte de luz LED com fluxo luminoso de 2550 lúmenes úteis e uma luz neutra de 4000K, oferecendo alta visibilidade, mesmo nas condições mais exigentes.

Com uma constituição em PA (Poliamida) e PC (Policarbonato), esta luminária apresenta alta resistência ao impacto, uma boa estabilidade térmica e excelente resistência à intempérie e à radiação UV.

Para além disto, apresenta um botão On/Off e um modo de funcionamento com dois níveis de intensidade (100% e 50%) que permite adaptar a luz, enquanto o suporte ajustável facilita o posicionamento do projetor em diferentes ângulos.

Equipado com uma Tomada tipo Schuko 2P+T - 230V e um cabo de alimentação H07RN-F 3G1,0mm<sup>2</sup> com 3 metros, permite realizar a ligação com qualquer dispositivo de forma conveniente.

Adicionalmente, a vida útil de até 25000 horas, o índice de proteção IP54 e a resistência a impacto IK06, garantem robustez, resistência à poeira e a salpicos de água, enquanto a classe II de isolamento assegura uma maior segurança elétrica, dispensando ligação à terra e reduzindo o risco de choque elétrico.

### Características principais:

- Potente e eficiente, com fluxo luminoso de 2550 lúmenes úteis;
- Iluminação neutra e confortável com 4000K;
- Fabricado em PA e PC, garantindo estabilidade térmica e resistência a condições meteorológicas;
- Botão On/Off para maior controlo da luminária;
- Versatilidade assegurada pelos dois níveis de intensidade de luz e pelo suporte ajustável;
- Tomada tipo Schuko 2P+T - 230V para ligação com qualquer dispositivo;
- Praticidade garantida pelo cabo de alimentação com 3 metros.
- Índices IP54 e IK06 para uma utilização segura em ambientes interiores e exteriores.
- Classe II de isolamento para maior segurança elétrica
- Longa vida útil com até 25000 horas de utilização.



### Projetor portátil com tomada 2P+T\*

#### Especificações:

- > Eficiência: 85Lm/W
- > Tensão nominal: 220-240V AC
- > Frequência: 50-60Hz
- > LED: SMD 2835
- > Driver: DOB
- > Ângulo de abertura: 120°
- > Estrutura: Poliamida (PA)
- > Difusor: Policarbonato (PC)
- > Temp. funcionamento: -20° a +40°C
- > Vida útil: 25.000h
- > Número de ciclos: 15.000
- > Índice de proteção: IP54
- > Índice de proteção mecânica: IK06
- > Cabo: 3G1,0mm<sup>2</sup> H07RN-F - 3m
- > Saídas: 1 tomada 2P+T
- > Classe de isolamento: II

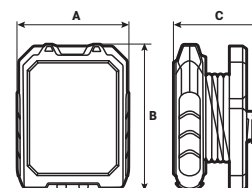

REF.	Cor	W	Lúmenes úteis	CCT	CRI	A	B	C			EAN
ASPRO3040	●●	30	2550Lm <sup>120°</sup>	○	4000K	80	169mm	232mm	103mm	1 10	5604612762667

\*Este projetor possui uma fonte de luz de classe "F" de eficiência energética.

# Aslo

BRIGHTER LIFE

## DRIVER PUSH-DIM DALI

ACESSÓRIOS E CONSUMÍVEIS



### Driver Push-DIM Dali

#### Especificações:

- > Potência máxima suportada: 40W
- > Tensão de entrada: 200-240V AC
- > Tensão de saída: 24-42V dc
- > Corrente de saída: 1050mA
- > Interfaces: DALI / PUSH
- > A saída de corrente de 10 níveis pode ser realizada por "DIP-Switch"
- > Regulação suave e sem cintilação em qualquer brilho
- > Alta eficiência e baixo THD
- > Classe de isolamento II
- > Índice de proteção: IP20

#### Funções:

- > Suporta modo de regulação DALI-2 + PUSH DIM.
- > Suporta aplicação de emergência central (regulação normal na entrada CC)
- > Suporta aplicativos de emergência autónomos
- > Recursos de proteção (contra curtos circuitos, sem carga, conexão a quente)
- > Os interfaces: DALI/PUSH, são sistemas modernos de controlo de iluminação, automação residencial e projetos de eficiência energética que exigem regulação de luz fixa

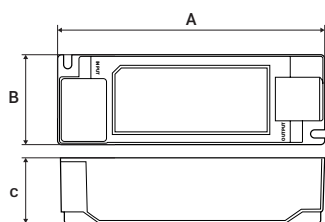

REF.	A	B	C			EAN
ASDLPDD40	137mm	46mm	30mm	1	100	5604612768157

Este acessório é um bom complemento para a gama da ASLO referente aos painéis LED:

#### Série Backlight day



Painel LED quadrado



Painel LED retangular



Pesquisar páginas: 34 e 35  
saber mais:  
"Catálogo ASLO iluminação  
Lighting"

## Parâmetros de entrada

Tensão de entrada nominal	200-240V AC
Corrente de entrada	<0.23A (Tensão de entrada nominal)
Frequência	50-60Hz
Fator de potência (P.F)	0.97
Fator de desfasamento (D.F)	0.98
Corrente de pico	14,75A
Iniciar / Alternar / Desligar	<0.7s (AC iniciar), <0.7s (DC iniciar), <0.3s (AC/DC alternar), <0.5s (desligar )
Número de ciclos:	50,000

## Parâmetros de saída

Método de regulação	Corrente constante
Corrente nominal de saída	0.6-1.05A
Tensão de saída	24-38 / 40 / 42VDC
Potência máxima	40W
Ajuste de corrente de saída	DIP S.W (10 níveis)
Corrente de saída	1050mA
Tensão de saída sem carga	50VDC
Consumo	44,9W
Tensão máxima	I/P-O/P(LED):3750V AC, I/P-DALI: 1500V AC, O/P-DALI: 1500V AC

## Interface de controlo

Porta de regulação DALI	Faixa de tensão: 9,5-22,5 V, típico 16 V, consumo de corrente da interface: 1,8mA
Porta de regulação push DIM	180-264V 47/63Hz
Modo de controle de regulação	AM (modulação de amplitude)

## Apoio de emergência

Sistema central de emergência	Suportado (regulação normal na entrada CC)
Emergência autocontida	Suportada

## Meio ambiente e vida útil

Temperatura de operação	-20-45°
Humidade	5-85% RH
Índice de proteção	IP20
Vida útil	100.000 h

## Certificações e Normas

Certificações	CE, ENEC, UKCA, RCM, CCC, EL, DALI-2
DALI-2	IEC 62386-101 (DALI-2), IEC 62386-102 (DALI-2), IEC 62386-207 (DALI-2)

# Aslo

BRIGHTER LIFE



**LANTERNAS DE CABEÇA**

aslo.pt

## Lanterna de cabeça COB

3W | 3 x AAA

### Especificações:

- > Tipo de iluminação: LED'ON, MAX, Flash e Red Light
- > COB alto/baixo/strobe; LED vermelho alto/strobe
- > Alcance feixe de luz: 20m
- > Rotação: 180°
- > Alimentação: 3xAAA (pilhas incluídas)
- > Corpo: ABS/borracha
- > À prova de água
- > Contém caixa expositora



Rotação 180°



Red Light



Inclui 3 pilhas AAA

REF.	Potência	Lumens			EAN
ASLCCOB3	3W	180Lm	12	48	5604612763848

## Lanterna de cabeça dupla recarregável

5W + 3W

### Especificações:

- > Tipo de iluminação: LED'ON, MAX e Flash
- > COB alto/baixo; LED alto/strobe
- > Alcance feixe de luz COB: 20m
- > Alcance feixe de luz LED: 80m
- > Alimentação: cabo USB-C (incluído)
- > Bateria de íões de lítio: 1200mAh
- > Corpo: ABS/borracha
- > Leve e ajustável
- > À prova de água
- > Contém caixa expositora



Sensor de movimento



Dois focos de luz: COB e LED



Inclui cabo USB-C

REF.	Potência (COB / LED)	Lumens (COB / LED)			EAN
ASLCDR53	5W / 3W	350Lm / 120Lm	12	48	5604612763862

## Lanterna de cabeça recarregável com sensor

3W

### Especificações:

- > Tipo de iluminação: LED'ON, MAX, Flash e Red Light
- > LED branco e vermelho alto/baixo/strobe
- > Alcance feixe de luz: 100m
- > Alimentação: cabo USB-C (incluído)
- > Bateria de íões de lítio: 1200mAh
- > Corpo: ABS/borracha
- > Leve e ajustável
- > À prova de água
- > Contém caixa expositora



Sensor de movimento

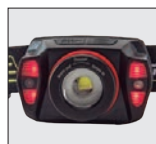

Red Light



Inclui cabo USB-C

REF.	Potência	Lumens			EAN
ASLCRS3	3W	300Lm	12	48	5604612763855

## ADAPTADOR TRIPLO

INDUSTRIAL



### Características principais:

- > Versatilidade ao combinar três saídas trifásicas 2x3P+T e 1x3P+T+N.
- > Proteção IP44 contra poeiras e salpicos, ideal para interior e exterior.
- > Cabo de 2m que promove a mobilidade.
- > Corpo em termoplástico resistente, adequado para ambientes exigentes.
- > Dimensões compactas e instalação portátil.

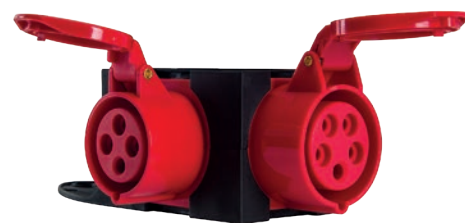

### Especificações técnicas:

Tipo:	CEE - Trifásico
Número de polos:	2 Fêmea x 3P+T 1 Fêmea x 3P+T+N
Corrente nominal:	16A
Cabo:	H07RN-F
Comprimento do cabo:	2M
Secção:	5G2,5mm <sup>2</sup>
Tensão:	380-415V AC 50-60Hz
Ficha macho:	3P+T+N - 16A
Índice de proteção:	IP44
Normas:	CE RoHs

REF.			AxBxC				EAN.
ASAT314315C2	2	1	165x240x80mm	1,600 kg	1	6	5604612762322

# Aslo

BRIGHTER LIFE

**PERFIS & ACESSÓRIOS**

Fitas LED

aslo.pt

## Perfil de alumínio em U Saliente - Anodizado



### Especificações:

- > Montagem saliente
- > Alta resistência à corrosão
- > Boa conformabilidade
- > Média resistência mecânica
- > Difusor: Policarbonato (PC)

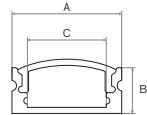

Referência	Cor	Comprimento	A	B	C			Ean
ASPAS177	●	2 metros	17mm	7mm	12mm	1	60	5604612699666

## Perfil de alumínio em U Saliente - Branco

**NOVO**



### Especificações:

- > Montagem saliente
- > Alta resistência à corrosão
- > Boa conformabilidade
- > Média resistência mecânica
- > Difusor: Policarbonato (PC)

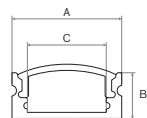

Referência	Cor	Comprimento	A	B	C			Ean
ASPAS177BR	○	2 metros	17mm	7mm	12mm	1	60	5604612762377

## Perfil de alumínio em U Saliente

**NOVO**



### Especificações:

- > Montagem embutir
- > Alta resistência à corrosão
- > Boa conformabilidade
- > Média resistência mecânica
- > Difusor: Policarbonato (PC)

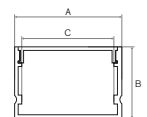

Referência	Cor	Comprimento	A	B	C			Ean
ASPAS3020	●	2 metros	30mm	20mm	25mm	1	20	5604612762391

## Perfil de alumínio Angular



### Especificações:

- > Montagem em ângulos 90°
- > Alta resistência à corrosão
- > Boa conformabilidade
- > Média resistência mecânica
- > Difusor: policarbonato (PC)

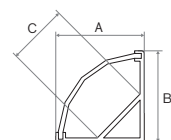

Referência	Cor	Comprimento	A	B	C			Ean
ASPAA155	●	2 metros	15,5mm	15,5mm	10,5mm	1	60	5604612699680



## Perfil alumínio Encastrar em pladur

**NOVO**

### Especificações:

- > Montagem encastrar
- > Alta resistência à corrosão
- > Boa conformabilidade
- > Média resistência mecânica
- > Difusor: Policarbonato (PC)

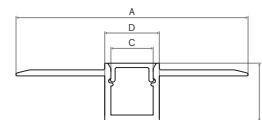

Referência	Comprimento	A	B	C	D			Ean
ASPAP5213	2 metros	52mm	13mm	10mm	12mm	1	40	5604612762346
ASPAP6114	2 metros	61mm	14mm	21mm	28mm	1	25	5604612762339

## Perfil de alumínio em U Embutir - Anodizado



### Especificações:

- > Montagem encastrar
- > Alta resistência à corrosão
- > Boa conformabilidade
- > Média resistência mecânica
- > Difusor: policarbonato (PC)

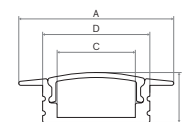

Referência	Cor	Comprimento	A	B	C	D			Ean
ASPAP247	●	2 metros	24mm	7mm	12mm	17mm	1	60	5604612699673

## Perfil de alumínio em U Embutir - Branco



**NOVO**

### Especificações:

- > Montagem encastrar
- > Alta resistência à corrosão
- > Boa conformabilidade
- > Média resistência mecânica
- > Difusor: policarbonato (PC)

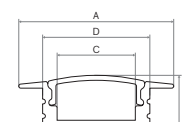

Referência	Cor	Comprimento	A	B	C	D			Ean
ASPAP247BR	○	2 metros	24mm	7mm	12mm	17mm	1	60	5604612762353

## Perfil de alumínio em U Embutir

**NOVO**



### Especificações:

- > Montagem embutir
- > Alta resistência à corrosão
- > Boa conformabilidade
- > Média resistência mecânica
- > Difusor: Policarbonato (PC)

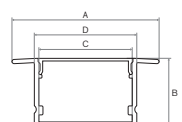

Referência	Comprimento	A	B	C	D			Ean
ASPAP4320	2 metros	43mm	20mm	27mm	30mm	1	20	5604612762421

## Acessórios para perfil de alumínio em U Saliente



Referência	ASTFPAS177	<b>NOVO</b> ASTFPAS177BR	ASCFPAS177
Designação	Tampa final para perfil de alumínio em U	Tampa final para perfil alumínio	Clip de fixação para perfil de alumínio em U
Dimensões	17x7mm	17x7mm	17x7mm

## Acessórios para perfil de alumínio em U Saliente



Referência	<b>NOVO</b> ASTFPAS3020	<b>NOVO</b> ASCFPAS3020
Designação	Tampa final para perfil alumínio	Clip de fixação para perfil alumínio
Dimensões	30x20mm	30x20mm

## Acessórios para perfil de alumínio Angular



Referência	ASTFPAA155	ASCFPAA155	ASUAPAA155
Designação	Tampa final para perfil de alumínio angular	Clip de fixação para perfil de alumínio angular	União para perfil de alumínio angular
Dimensões	15,5x15,5mm	15,5x15,5mm	15,5x15,5mm

## Acessórios para perfil de alumínio Encastrar em Pladur



Referência	<b>NOVO</b> ASTFPAP5213	<b>NOVO</b> ASTFPAP6114
Designação	Tampa final para perfil de alumínio	Tampa final para perfil de alumínio
Dimensões	52x13mm	61x14mm

## Acessórios para perfil de alumínio em U Embutir



Referência	ASTFPAE247	<b>NOVO</b> ASTFPAE247BR	ASCFPAE247
Designação	Tampa final para perfil de alumínio em U	Tampa final para perfil alumínio	Clip de fixação para perfil de alumínio em U
Dimensões	24x7mm	24x7mm	24x7mm

## Acessórios para perfil de alumínio em U Embutir



Referência	<b>NOVO</b> ASTFPAE4320	<b>NOVO</b> ASCFPAE4320
Designação	Tampa final para perfil alumínio	Clip de fixação para perfil alumínio
Dimensões	43x20mm	43x20mm

# Aslo

BRIGHTER LIFE

## Série FIT ARMADURAS LED

Iluminação Interior

LED  
hi-tech



### Especificações:

- > LED: SMD 2835
- > 3 CCT: 3000K, 4000K e 6500K
- > Ângulo de abertura: 120°
- > Tensão de entrada: 175 - 265V AC
- > Frequência: 50-60Hz
- > Vida útil: 25.000h
- > Número de ciclos: 15.000
- > Índice de restituição cromática: >80
- > Índice de proteção: IP30
- > Base: policarbonato (PC)
- > Difusor: policarbonato (PC)
- > Temp. funcionamento: -20° a 40°C
- > Classe energética: F
- > Classe de isolamento: II

As Armaduras LED da Série FIT da ASLO garantem versatilidade ao permitirem selecionar entre três temperaturas de luz (3000K, 4000K e 6500K), adaptando-se a qualquer espaço. O design otimizado garante uma iluminação ampla e uniforme, enquanto a construção em policarbonato assegura durabilidade, mesmo em ambientes exigentes. Com uma vida útil prolongada e um baixo consumo devido à eficiência da iluminação LED, é uma solução prática e fiável tanto para contextos residenciais, como profissionais.



Seletor CCT  
(3000K-4000K-  
6500K)



Conector para ligação



Acessórios incluídos

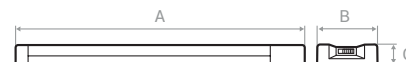

Referência	Cor	Potência	Lumens úteis	Fator de desfasamento	Corrente de saída	A	B	C			Ean
ASFIT20C3	○	20W	1990Lm <sup>360°</sup>	<0,5	120mA	600mm	70mm	30mm	1	20	5604612754846
ASFIT30C3	○	30W	2900Lm <sup>360°</sup>	<0,9	190mA	900mm	70mm	30mm	1	20	5604612754853
ASFIT40C3	○	40W	4150Lm <sup>360°</sup>	<0,9	230mA	1200mm	70mm	30mm	1	20	5604612754860

# Aslo

BRIGHTER LIFE

Série NAV e FLAT  
**PAINÉIS**

Iluminação Interior

aslo.pt

LED  
hi-tech

## Série NAV

- Vida útil: 25.000h ○ Número de ciclos: 15.000 ○ LED: SMD 2835
- Índice de proteção: IP44 ○ Instalação: embutida ou saliente

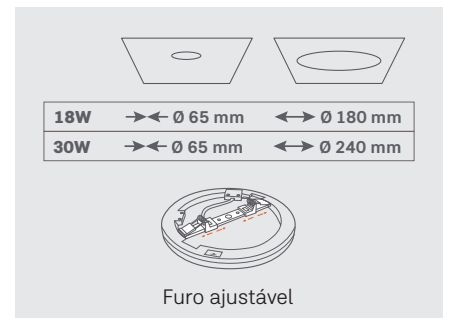

## Painel adaptável redondo

### Especificações:

- > LED: SMD 2835
- > 3CCT: 3000K, 4000K e 6500K
- > Ângulo de abertura: 120°
- > Tensão de entrada: 220-240V AC
- > Frequência: 50-60Hz
- > Vida útil: 25.000h
- > Número de ciclos: 15.000
- > Índice de proteção: IP44
- > Corpo: polipropileno (PP)
- > Difusor: poliestireno (PS)
- > Temp. funcionamento: -20° a 45°C
- > Classe de isolamento: II

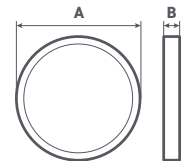

Referência	Cor	Potência	Lumens Úteis	Lumens Totais	CRI	D.F.	A	B			EAN
ASNAV18C3	○	18W	1880Lm <sup>360°</sup>	1510Lm	80	0,70	225mm	17mm	1	20	5604612759711
ASNAV30C3	○	30W	3300Lm <sup>360°</sup>	1920Lm	80	0,90	300mm	17mm	1	10	5604612759728

### ACESSÓRIOS PARA PAINÉIS NAV (NÃO INCLUÍDO)

<p>ASAMNAV18PR <b>Aro Metálico Para Painel NAV Preto</b></p> <ul style="list-style-type: none"> <li>&gt; 18W</li> <li>&gt; 225 x 18 mm</li> </ul> <p>EAN  </p> <p>5604612759759    1    20</p>	<p>ASAMNAV18NS <b>Aro Metálico Para Painel NAV Níquel acetinado</b></p> <ul style="list-style-type: none"> <li>&gt; 18W</li> <li>&gt; 225 x 18 mm</li> </ul> <p>EAN  </p> <p>5604612759766    1    20</p>	<p>ASAMNAV30PR <b>Aro Metálico Para Painel NAV Preto</b></p> <ul style="list-style-type: none"> <li>&gt; 30W</li> <li>&gt; 300 x 18 mm</li> </ul> <p>EAN  </p> <p>5604612759780    1    10</p>	<p>ASAMNAV30NS <b>Aro Metálico Para Painel NAV Níquel acetinado</b></p> <ul style="list-style-type: none"> <li>&gt; 30W</li> <li>&gt; 300 x 18 mm</li> </ul> <p>EAN  </p> <p>5604612759773    1    10</p>
--	---	--	---

## Série FLAT

- Vida útil: 25.000h ○ Número de ciclos: 15.000 ○ LED: SMD 2835
- Índice de proteção: IP20 ○ Instalação: superfície ou suspensão

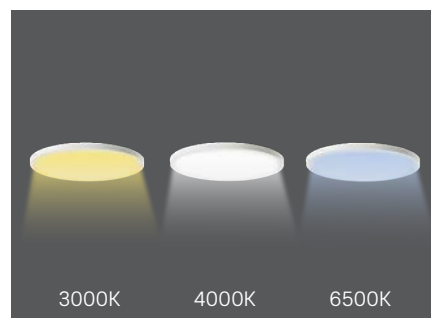
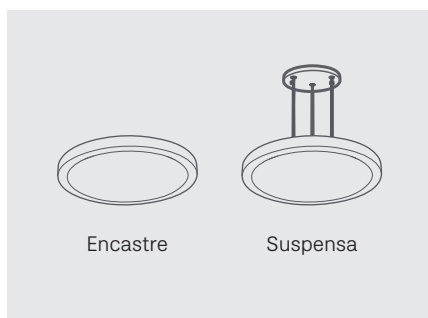

## Painel redondo

### Especificações:

- > LED: SMD 2835
- > 3CCT: 3000K, 4000K e 6500K
- > Ângulo de abertura: 120°
- > Tensão de entrada: 220-240V AC
- > Frequência: 50-60Hz
- > Vida útil: 25.000h
- > Número de ciclos: 15.000
- > Índice de proteção: IP20
- > Corpo: polipropileno (PP)
- > Difusor: poliestireno (PS)
- > Temp. funcionamento: -20° a 45°C
- > Classe de isolamento: II



Ligador rápido



Seletor de potência e temperatura de cor

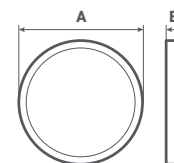

Referência	Cor	Potência	Lumens Úteis	Lumens Totais	CRI	D.F.	A	B			EAN
ASFLAT36C3	○	36-30-24W	4080Lm <sup>360°</sup>	36W=2860Lm	80	0,90	400mm	25mm	1	10	5604612759735
ASFLAT50C3	○	50-45-40W	5500Lm <sup>360°</sup>	50W=3710Lm	80	0,90	600mm	28mm	1	5	5604612759742

### ACESSÓRIOS PARA PAINÉIS FLAT (NÃO INCLUÍDO)

**ASCSFLAT**  
**Conjunto de Suspensão para Painel FLAT Branco**

- > IP20
- > Base: Ferro
- > 200-1200 x 20 mm



**EAN**

5604612759797      1      72



# Aslo

BRIGHTER LIFE

## Lâmpada LED para frigorífico





E14 | 30.000h

Muito eficiente e duradoura, a tecnologia LED, é também amiga do ambiente. A sua versatilidade (pela diversidade de soluções que apresenta) permite explorar ainda mais o meio que o rodeia e convive diariamente. Esta é a escolha mais eficaz e duradoura, sem perder qualidade de luz nem castrar a imaginação. Além de tudo o ambiente agradece!

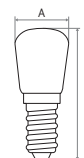
### Especificações:

- > LED: SMD 5050
- > Ângulo de abertura: 270°
- > Número de ciclos: 50.000
- > Não dimável
- > Tensão de entrada: 220-240V AC
- > Frequência: 50-60Hz
- > Corpo: vidro



REF.	Potência	Lumens	CCT	CRI	A	B			EAN
ASLEDFRI1827BL	1,8W	180Lm <sup>360°</sup>	 2700K	80	22mm	50mm	20	200	5604612676179
ASLEDFRI1865BL <b>NEW</b>	1,8W	180Lm <sup>360°</sup>	 6500K	80	22mm	50mm	20	200	5604612759940

# Aslo

BRIGHTER LIFE

**FITA LED COM ENROLADOR**  
E ACESSÓRIOS

aslo.pt



# FITA LED COM ENROLADOR

7W

> A Fita LED com Enrolador da ASLO representa uma solução de iluminação prática e versátil. Este produto pode ser utilizado como fonte de luz em diversos contextos domésticos, profissionais ou industriais.

**Especificações:**

- > Tensão de entrada: 230 V AC
- > Frequência: 50-60Hz
- > Ângulo de abertura: 120°
- > CCT: 4000K
- > Vida útil: 30.000h
- > Número de ciclos: 15.000
- > Índice de proteção: IP65
- > Material da fita: PVC
- > Temp. funcionamento: -10° a +40°C
- > Classe de isolamento: II
- > Cabo: H05RN-F 3G0,75mm<sup>2</sup> - 3m



## Fita LED com enrolador - 7W

230V | IP65



**Especificações:**

- > LED: 120 SMD 2835/m
- > Lumens úteis: 590Lm/m<sup>360</sup>
- > Corte: 1000mm

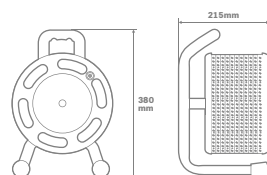
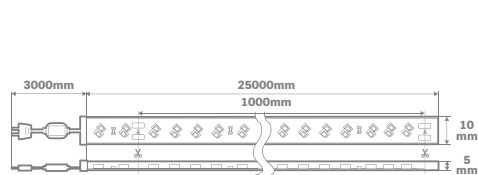

REF.	Rolo	PCB	Watts	CRI			EAN
ASFLE23074025	25 metros	10mm	7W/m	80	1	1	5604612752040

## Acessórios para Fita LED com enrolador

10 MM | 230V



ASTSFL10230



ASCFFL10230



ASLFL10230



ASUFL10230



ASCAFL10230

REF.	Descrição			EAN
ASTSFL10230 <b>NEW</b>	Topo de silicone	25	500	5604612763558
ASCFFL10230 <b>NEW</b>	Clip de fixação	25	500	5604612763565
ASLFL10230 <b>NEW</b>	Ligador de 2 pinos	25	500	5604612763541
ASUFL10230 <b>NEW</b>	União de 2 pinos	25	500	5604612763572
ASCAFL10230 <b>NEW</b>	Cabo de alimentação (Máx. 30 m)	1	250	5604612763534

# Aslo

BRIGHTER LIFE

## ARMADURAS T5

Iluminação Interior



### Especificações:

- > LED: SMD 2835
- > 3 CCT: 3000K, 4000K e 6500K
- > Ângulo de abertura: 120°
- > Tensão de entrada: 230V AC
- > Frequência: 50-60Hz
- > Vida útil: 25.000h
- > Número de ciclos: 15.000
- > Índice de restituição cromática: 80
- > Índice de proteção: IP20
- > Base: policarbonato (PC)
- > Difusor: policarbonato (PC)
- > Temp. funcionamento: -20° a 45°C
- > Classe energética: F
- > Classe de isolamento: II

Para a interconexão de vários aparelhos, utilize o conector em modo direto ou utilize o cabo de interconexão que deve ser adquirido à parte (ASCL2050T5). Conecte a primeira luminária

da série usando o conector de 1,5 m fornecido. As armaduras de diferentes potências podem ser conectadas umas às outras. A potência total não deve exceder 220W.



Seletor CCT  
(3000K-4000K-  
6500K)



Interruptor  
On/Off



Permite fazer ligação  
contínua



Acessórios  
incluídos

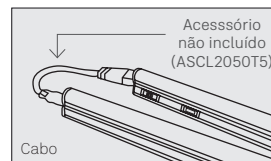
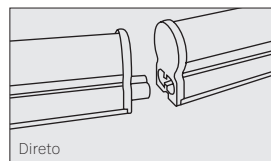

Referência	Máx. armaduras ligação contínua	Cor	Potência	Lumens úteis	Fator de desfasamento	Corrente de saída	A	B	C	Ean
ASALT5P5C3	20	○	5W	450Lm <sup>360°</sup>	<0,5	40mA	300mm	34mm	23mm	1 25 5604612754877
ASALT5P9C3	11	○	9W	850Lm <sup>360°</sup>	<0,5	72mA	572mm	34mm	23mm	1 25 5604612754884
ASALT5P12C3	85	○	12W	1200Lm <sup>360°</sup>	<0,7	95mA	880mm	34mm	23mm	1 25 5604612754891
ASALT5P18C3	5	○	18W	1800Lm <sup>360°</sup>	<0,7	145mA	1178mm	34mm	23mm	1 25 5604612754907
ASALT5P22C3	4	○	22W	2200Lm <sup>360°</sup>	<0,7	175mA	1478mm	34mm	23mm	1 25 5604612754914

### ACESSÓRIO PARA AS ARMADURAS T5

Cabo ligação m/f 2x0,50mm



Referência	Dimensão	Ean
ASCL2050T5	150 mm	5604612754792

# Aslo

BRIGHTER LIFE

Série CIRCLE  
PLAFONNIERS

Iluminação Interior

[aslo.pt](http://aslo.pt)

## Série CIRCLE

- Vida útil: 50.000h ○ Número de ciclos: 25.000 ○ Dimável: TRIAC
- Índice de proteção: IP44

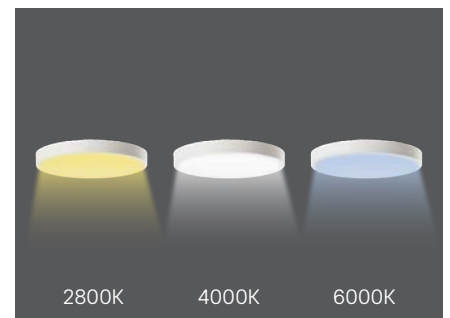

### Especificações:

- > LED: SMD 2835
- > 3CCT: 2800K, 4000K e 6000K
- > Regulação: TRIAC
- > Ângulo de abertura: 120°
- > Tensão de entrada: 220-240V AC
- > Frequência: 50-60Hz
- > Vida útil: 50.000h
- > Número de ciclos: 25.000
- > Fator de desfasamento: <0,9
- > Índice de proteção: IP44
- > Corpo: ABS
- > Difusor: poliestireno (PS)
- > Temp. funcionamento: -20° a 45°C
- > Classe de isolamento: II

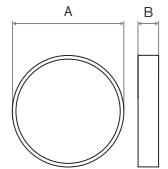

Referência	Cor	Potência	Lumens	CRI	A	B			Ean
ASCIR18C3BR	○	18W	1700Lm <sup>360°</sup>	90	230mm	45mm	1	28	5604612759629
ASCIR18C3PR	●	18W	1700Lm <sup>360°</sup>	90	230mm	45mm	1	28	5604612759636
ASCIR24C3BR	○	24W	2350Lm <sup>360°</sup>	90	300mm	45mm	1	20	5604612759650
ASCIR24C3PR	●	24W	2350Lm <sup>360°</sup>	90	300mm	45mm	1	20	5604612759643
ASCIR32C3BR	○	32W	3100Lm <sup>360°</sup>	90	400mm	45mm	1	10	5604612759667
ASCIR32C3PR	●	32W	3100Lm <sup>360°</sup>	90	400mm	45mm	1	10	5604612759674

### ACESSÓRIOS PARA PLAFONIERS

<p>ASDL18CIR <b>Driver LED 18W</b></p> <ul style="list-style-type: none"> <li>&gt; 220-240VAC / 120-130VDC</li> <li>&gt; 120mA</li> </ul> <p>Ean 5604612760731</p>	<p>ASDL24CIR <b>Driver LED 24W</b></p> <ul style="list-style-type: none"> <li>&gt; 220-240VAC / 120-130VDC</li> <li>&gt; 160mA</li> </ul> <p>Ean 5604612760755</p>	<p>ASDL32CIR <b>Driver LED 32W</b></p> <ul style="list-style-type: none"> <li>&gt; 220-240VAC / 120-130VDC</li> <li>&gt; 230mA</li> </ul> <p>Ean 5604612760779</p>	<p>ASCL18CIRCC3 <b>Chip LED 18W</b></p> <ul style="list-style-type: none"> <li>&gt; D200mm</li> <li>&gt; SMD2835</li> <li>&gt; 110Lm</li> </ul> <p>Ean 5604612760748</p>	<p>ASCL24CIRCC3 <b>Chip LED 24W</b></p> <ul style="list-style-type: none"> <li>&gt; D275mm</li> <li>&gt; SMD2835</li> <li>&gt; 110Lm</li> </ul> <p>Ean 5604612760762</p>	<p>ASCL32CIRCC3 <b>Chip LED 32W</b></p> <ul style="list-style-type: none"> <li>&gt; D350mm</li> <li>&gt; SMD2835</li> <li>&gt; 110Lm</li> </ul> <p>Ean 5604612760786</p>
--	--	--	--	--	--

# Aslo

BRIGHTER LIFE

## ACESSÓRIOS PARA PROJETORES DE CALHA

Calha trifásica para instalação dos projetores das séries LIVING e LOUNGE da ASLO.

Possibilidade de conexão de vários projetores na mesma calha, permitindo o controle de 3 circuitos de iluminação independentes. Disponível nas versões saliente, suspensa e de embutir nas cores branco e preto, já inclui o alimentador bem como, a tampa final.

### > SALIENTE



Conteúdo da embalagem:

> Calha, alimentador e tampa final.

### CALHA SALIENTE COM 3 CIRCUITOS\*

REF.	COR	AxBxCxD	m		EAN.
ASCS3C2BR	○	32,6x14,5x22x32,2 mm	2	1	5604612723606
ASCS3C2PR	●				5604612723637
ASCS3C3BR	○		3	1	5604612723613
ASCS3C3PR	●				5604612723620

\* Projetor de calha não incluído.



### ALIMENTADOR PARA CALHA SALIENTE DE 3 CIRCUITOS

REF.	COR	AxBxC		EAN.
ASACS3CBR	○	32x25,5x98,5 mm	1	5604612723682
ASACS3CPR	●		1	5604612723699



### BASE CIRCULAR SALIENTE COM ADAPTADOR DE 3 CIRCUITOS

REF.	COR	AxØ		EAN.
ASBCS3CBR	○	32x100 mm	1	5604612723743
ASBCS3CPR	●		1	5604612723750



### CONJUNTO DE SUSPENSÃO PARA CALHA SALIENTE (2M)

REF.	COR	AxBxCxD		EAN.
ASCSCSBR	○	33x15x70x55 mm	1	5604612723729
ASCSCSPR	●			5604612723736



### TAMPA FINAL PARA CALHA SALIENTE DE 3 CIRCUITOS

REF.	COR	AxBxC		EAN.
ASTFCS3CBR	○	31x33x31 mm	1	5604612723705
ASTFCS3CPR	●			5604612723712

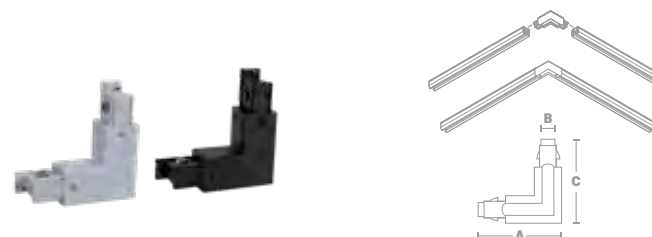

### UNIÃO ANGULAR 90° PARA CALHA SALIENTE COM 3 CIRCUITOS

REF.	COR	AxBxC		EAN.
ASUACS3CBR	○	98,5x25,5x98,5 mm	1	5604612723668
ASUACS3CPR	●			5604612723675

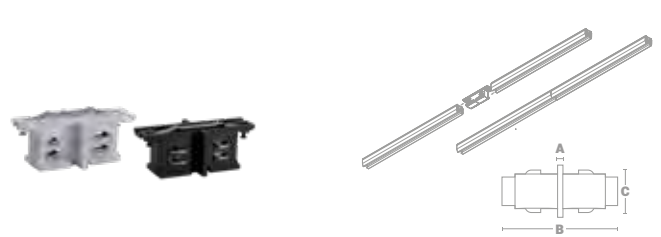

### UNIÃO PARA CALHA SALIENTE COM 3 CIRCUITOS

REF.	COR	AxBxC		EAN.
ASUCS3CBR	○	3x69,5x25,5 mm	1	5604612723644
ASUCS3CPR	●			5604612723651

## > EMBUTIR

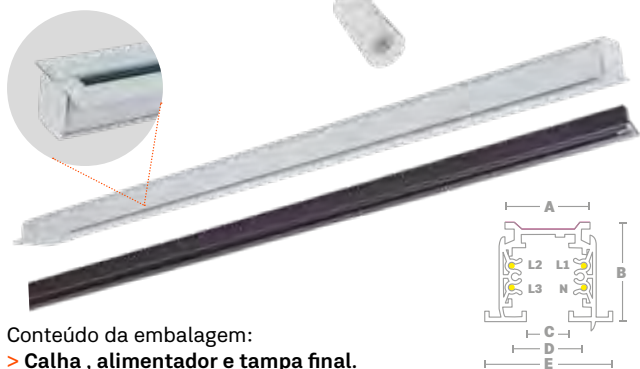

Conteúdo da embalagem:  
> Calha, alimentador e tampa final.

## CALHA DE EMBUTIR COM 3 CIRCUITOS\*

REF.	COR	AxBxCxD	m		EAN.
ASCE3C2BR		32,4x32,6x 14,5x22x55,7 mm	2	1	5604612723767
ASCE3C2PR <b>NEW</b>					5604612759094
ASCE3C3BR			3	1	5604612723774
ASCE3C3PR <b>NEW</b>					5604612759100

\* Projetor de calha não incluído.



## ALIMENTADOR PARA CALHA DE EMBUTIR DE 3 CIRCUITOS

REF.	COR	AxBxCxD		EAN.
ASACE3CBR		25,5x66x98x56 mm	1	5604612723804
ASACE3CPR <b>NEW</b>				5604612759827



## TAMPA FINAL PARA CALHA DE EMBUTIR COM 3 CIRCUITOS

REF.	COR	AxBxC		EAN.
ASTFCE3CBR		31x33x31 mm	1	5604612723811
ASTFCE3CPR <b>NEW</b>				5604612759834

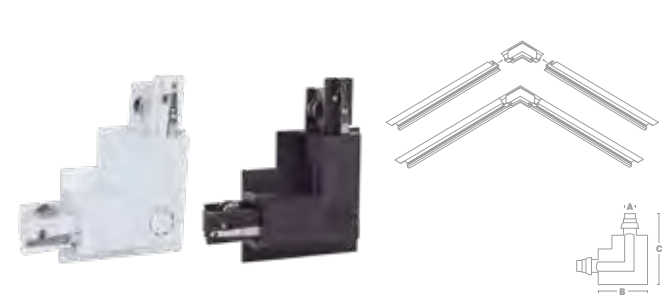
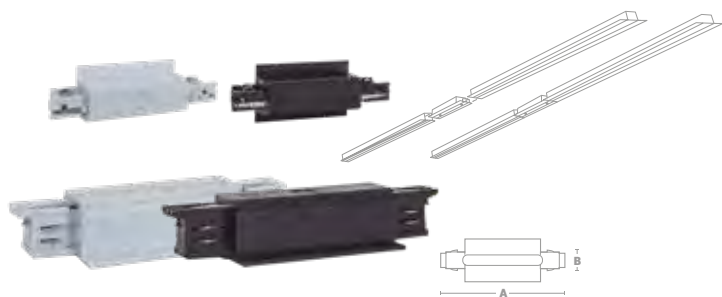

## UNIÃO PARA CALHA DE EMBUTIR COM 3 CIRCUITOS

REF.	COR	AxB		EAN.
ASUCE3CBR		16,5x25,5 mm	1	5604612723781
ASUCE3CPR <b>NEW</b>				5604612759803

## UNIÃO ANGULAR 90° PARA CALHA DE EMBUTIR COM 3 CIRCUITOS

REF.	COR	AxBxC		EAN.
ASUACE3CBR		25,5x77,7x110,8 mm	1	5604612723798
ASUACE3CPR <b>NEW</b>				5604612759810

Estes acessórios são um bom complemento para as novas gamas da ASLO referente aos projetores de calha de 3 circuitos: "Série LIVING" e "Série LOUNGE".



## Série GLOBE APLIQUE DE PAREDE SOLAR

### Ilumine com elegância e eficiência — descubra o novo apliche solar “GLOBE”

Sofisticado, funcional e sustentável, o novo apliche solar combina design discreto e elegante com tecnologia de ponta em iluminação exterior. Com um globo opalino que difunde a luz de forma suave e uniforme, este apliche oferece uma iluminação agradável de 1000 lumens em uma área de até 15m<sup>2</sup>, com temperatura de cor neutra de 4000K — ideal para jardins, fachadas ou varandas.

Equipado com um painel solar monocristalino de alta eficiência e uma bateria de íões de lítio de 3.7V 2000mAh, garante autonomia e um excelente desempenho.

Possui botão de Ligar/Desligar e seletor de modos de funcionamento, permitindo alternar entre sensor de movimento e iluminação contínua, adaptando-se às suas necessidades e ao ambiente.



#### Projeto:

- > Eficiência: 190Lm/W
- > LED: SMD 2835 (20Pcs)
- > Área de iluminação: 15m<sup>2</sup>
- > CCT: 4000K
- > Índice de proteção: IP54
- > Índice de proteção mecânica: IK04
- > Corpo: ABS
- > Difusor: policarbonato (PC)
- > Temp. funcionamento: -20° a +60°C

#### Sensor:

- > Distância de detecção: 5m
- > Altura de instalação: 2,5m
- > Amplitude de detecção: 120°

#### Painel:

- > Monocristalino 1,5W/4,86V DC

#### Bateria:

- > Bateria íões de lítio - 18650: 3,7V - 2000mAh
- > Tempo de carregamento solar: 7h
- > Autonomia:
  - M1: 25% (ALS) - 38h
  - M2: 10% + PIR (30s) - 43h58m (caso o sensor não seja ativado)
  - M4: 100% (ALS) - 48h
- > Número de ciclos: 500

#### Modos de funcionamento:

- > M1: 25% até ao amanhecer
- > M2: 10% + infravermelhos (30 seg)
- > M3: 0% + infravermelhos (30 seg)
- > M4: 100% até ao amanhecer

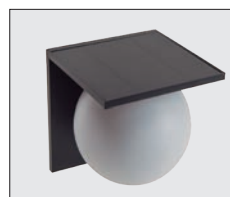

Painel solar



Sensor e botão ON/OFF

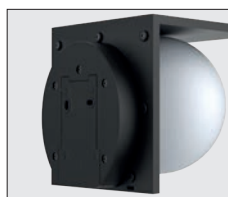

Fácil instalação

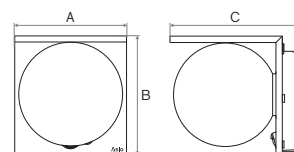

REF.	Cor	Potência	Lumens	CRI	A	B	C			EAN
ASGLOBE100040	●	5,3W	1000	>70	130mm	137mm	151mm	1	18	5604612759506

# Aslo

BRIGHTER LIFE

## Série RULE APLIQUE DE PAREDE SOLAR

### Design minimalista, desempenho eficiente — conheça o novo aplicador solar “RULE”

Com linhas retas, acabamento discreto e luz indireta suave, o novo aplicador solar retangular é a escolha ideal para quem busca elegância e funcionalidade em ambientes externos. Seu design minimalista integra-se com facilidade a diferentes estilos arquitetônicos, oferecendo uma solução de iluminação moderna e eficiente.

Equipado com um painel solar monocristalino e bateria de íons de lítio 3.7V 2000mAh, o aplicador garante autonomia e desempenho confiável, iluminando até 15m<sup>2</sup>, perfeito para varandas, corredores, entradas e muros.

Conta com sensor de movimento com alcance de até 5 metros, além de um botão de Ligar/Desligar e seleção de modos de funcionamento (sensor ou luz contínua), proporcionando maior controle e economia de bateria.

Estilo, praticidade e sustentabilidade num só produto.

#### Projeto:

- > Eficiência: 190Lm/W
- > LED: SMD 2835 (20Pcs)
- > Ângulo de abertura: 120°
- > CCT: 4000K
- > Índice de proteção: IP44
- > Índice de proteção mecânica: IK04
- > Corpo: ABS
- > Difusor: policarbonato (PC)
- > Proteção contra raios UV
- > Temp. funcionamento: -20° a +60°C
- > Área de iluminação: 15m<sup>2</sup>

#### Sensor:

- > Distância de detecção: máx. 5m
- > Altura de instalação: 3m
- > Amplitude de detecção: 120°
- > ON/OFF: Manter premido 1,5s
- > Escolher modos: primir breve

#### Painel:

- > Monocristalino 1,5W/4,86V DC
- > Dimensões: 283,5x53,5mm

#### Bateria:

- > Bateria íons de lítio - 18650: 3,7V - 2000mAh
- > Tempo de carregamento solar: 7h
- > Autonomia:
  - M1: 25% (ALS) - 95h35m
  - M2: 10% + PIR (30s) - 17h27m (caso o sensor não seja ativado)
  - M4: 100% (ALS) - 28h21m
- > Número de ciclos: 500

#### Modos de funcionamento:

- > M1: 25% até ao amanhecer
- > M2: 10% + infravermelhos (30 seg)
- > M3: 0% + infravermelhos (30 seg)
- > M4: 100% até ao amanhecer



Painel solar



Sensor e botão ON/OFF



Fácil instalação

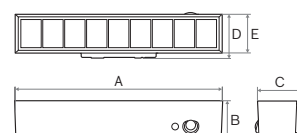

REF.	Cor	Potência	Lumens	CRI	A	B	C			EAN
ASRULE100040	●	5,3W	1000	>70	283,5mm	50mm	62,3mm	1	36	5604612759490

# Aslo

BRIGHTER LIFE

## Série TRIANGLE APLIQUE DE PAREDE SOLAR

### Aplique Solar Compacto com Luz Indireta – TRIANGLE

Discreto, moderno e eficiente, o novo aplique solar de dimensões reduzidas é a escolha ideal para quem busca iluminação funcional com design minimalista. Com luz indireta e difusa, oferece um ambiente visualmente agradável, perfeito para varandas, corredores e pequenos espaços exteriores.

O painel solar monocristalino garante uma recarga eficiente da bateria de íões de lítio de 3.7V 2000mAh, permitindo um funcionamento autônomo e sustentável. Equipado com sensor de movimento com alcance de até 5 metros, o aplique adapta-se facilmente às necessidades do utilizador através de um botão que permite seleccionar entre iluminação contínua ou ativação por sensor.



#### Projektor:

- > Eficiência: 190Lm/W
- > LED: SMD 2835 (36Pcs)
- > Ângulo de abertura: 120°
- > CCT: 4000K
- > Índice de proteção: IP44
- > Índice de proteção mecânica: IK04
- > Corpo: ABS
- > Difusor: policarbonato (PC)
- > Proteção contra raios UV
- > Temp. funcionamento: -10° a +55°C
- > Área de iluminação: 9m<sup>2</sup>

#### Sensor:

- > Distância de deteção: 5m
- > Altura de instalação: 2,5m
- > Amplitude de deteção: 120°

#### Painel:

- > Monocristalino 1,3W/4,86V DC

#### Bateria:

- > Bateria íões de lítio - 18650: 3,7V - 2000mAh
- > Tempo de carregamento solar: ≥7,5h
- > Autonomia:
  - M1: 25% (ALS) - 59h
  - M2: 50% - 40h7m
  - M3: 75% (ALS) - 30h40m
  - M4: 100% (ALS) - 40h
- > Número de ciclos: 500

#### Modos de funcionamento:

- > M1: 25% até ao amanhecer
- > M2: 50% até ao amanhecer
- > M3: 75% até ao amanhecer
- > M4: 100% até ao amanhecer



Painel solar



Sensor e  
botão ON/OFF



Fácil  
instalação

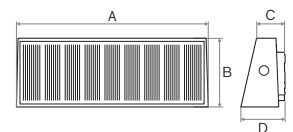

REF.	Cor	Potência	Lumens	CRI	A	B	C	D			EAN
ASTRI70040	●	3,7W	700	>70	178,1mm	64,1mm	26mm	35mm	1	80	5604612759513

# Aslo

BRIGHTER LIFE

## ARMADURA ACRÍLICA

Iluminação Interior

LED  
hi-tech

A armadura acrílica sem lâmpadas é uma solução prática e fiável para iluminação interior com tubos T8. Com estrutura em aço termolacado e difusor em poliestireno (PS), assegura resistência e uma distribuição homogénea da luz. A ligação elétrica realiza-se apenas no topo, facilitando a instalação em tetos ou superfícies planas. Com proteção IP20 e classe de isolamento I, é indicada para utilização em ambientes interiores secos como garagens, oficinas ou arrecadações.

### Características principais:

- > Compatível com tubos T8 LED com casquilho G13;
- > Difusor em poliestireno (PS) e base em aço termolacado;
- > Ligação elétrica num só topo para instalação simplificada;
- > Classe de isolamento I e índice de proteção IP20;
- > Ideal para interiores secos e protegidos.

### Armadura acrílica sem lâmpadas

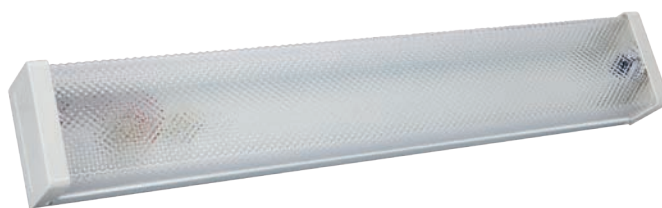

T8 | G13



### Especificações:

- > Tensão de entrada: 230V AC
- > Ligação num só topo
- > Índice de proteção: IP20
- > Base: aço termolacado
- > Difusor: poliestireno (PS)
- > Classe de isolamento: I



REF.	Cor		A	B	C			EAN
ASAA160	○	1xG13	630mm	55mm	60mm	1	15	5604612754808
ASAA1120	○	1xG13	1240mm	55mm	60mm	1	15	5604612754839
ASAA260	○	2xG13	600mm	55mm	130mm	1	10	5604612754815
ASAA2120	○	2xG13	1245mm	55mm	130mm	1	10	5604612754822

# Aslo Electric

POWER ON



**CARREGADORES  
E ACESSÓRIOS**

MOBILIDADE ELÉTRICA

aslo.pt

## Carregador portátil de veículos elétricos

- Potência nominal máxima: 3680W
- Índice de proteção: IP65
- Índice de proteção contra impactos: IK10



Conetor de saída: Tipo 2



Corrente nominal selecionável: De 6A a 16A

### Características principais:

- > Carregamento por hora: 6A (1,38kWh)  
8A (1,84kWh)  
10A (2,30kWh)  
13A (2,99kWh)  
16A (3,68kWh)
- > Tensão de entrada: 230V AC
- > Tensão de saída: 230V AC
- > Comprimento do cabo: 5m

- > Resistência de isolamento do cabo: >1000 MΩ (DC 500V)
- > Dimensão do cabo de entrada: 3x2,5mm<sup>2</sup> + 2x0,5mm<sup>2</sup>
- > Dimensão do cabo de saída: 3x2,5mm<sup>2</sup> + 1x0,5mm<sup>2</sup>
- > Display: Colorido
- > Rede elétrica: TN-C, TN-S, não adequado para o sistema TN-C-S
- > Humidade relativa (valor máximo a 40°C): 75%
- > Temperatura de trabalho: -25°C - +45°C
- > Material: Policarbonato
- > Certificação: TUV CE, CB, RoHS



## Carregador portátil de veículos elétricos

3,68kW



Saco de transporte

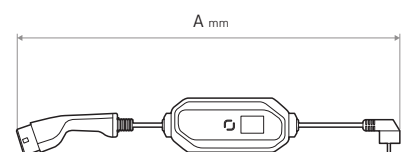

REF.	Cor	Dimensões (A)			EAN
ASVECP	●	5000mm	1	4	5604612752118

## Posto de carregamento

- Design compacto e apelativo
- Display: Colorido
- Dispositivo de corrente residual: 6mA DC /30mA AC
- Aplicações residenciais
- Montagem rápida e simples
- Índice de proteção: IP65



Cabo integrado de 5m com ficha Tipo 2



Instalação: em pedestal ou parede



Leitor RFID para acesso via cartões



Acessórios incluídos



### Posto de carregamento monofásico 7,4kW



#### Características principais:

- > Tensão de alimentação: 230V AC
- > Corrente nominal: 32A
- > Frequência: 50Hz
- > Gestão dinâmica de carga\*
- > Medição MID externa\*
- > Proteção diferencial 6mA DC integrada\*\*
- > Protocolo OCPP
- > APP de gestão de carregadores
- > Material: Policarbonato

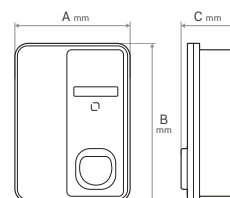

REF.	Cor	A	B	C			EAN
ASVEPC7	○	245mm	335mm	130mm	1	1	5604612752125



### Posto de carregamento trifásico 22kW



#### Características principais:

- > Tensão de alimentação: 400V AC
- > Corrente nominal: 32A
- > Frequência: 50Hz
- > Gestão dinâmica de carga\*
- > Medição MID externa\*
- > Proteção diferencial 6mA DC integrada\*\*
- > Protocolo OCPP
- > APP de gestão de carregadores
- > Material: Policarbonato

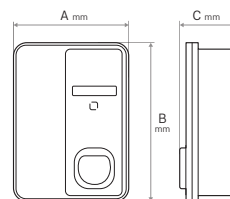

REF.	Cor	A	B	C			EAN
ASVEPC22	○	245mm	335mm	130mm	1	1	5604612752132

\*Através de acessórios.

\*\*O nosso posto de carregamento contém um dispositivo de deteção das componentes contínuas da corrente de defeito.

Com esta gama não é necessário proteger o posto de carregamento elétrico com diferenciais do tipo B.



### Cabo de carregamento veículos elétricos 22kW

#### Características:

- > Tensão de alimentação: 400V AC
- > Corrente nominal: 32A
- > Frequência: 50 - 60Hz
- > Conector de saída: Tipo 2
- > Índice de proteção: IP65

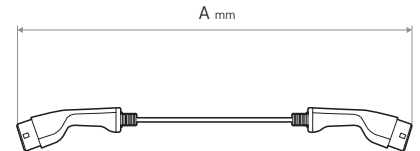

REF.	Cor	Dimensões (A)			EAN
ASVECC22	○	5000mm	1	4	5604612752149

### Acessórios para Carregadores portáteis / Postos de carregamento para veículos elétricos



Referência	ASVESCP	ASVESC	ASVEPPC
Designação	Suporte de carregador portátil de veículos elétricos	Saco de transporte para carregador de veículos elétricos	Pedestal para posto de carregamento de veículos elétricos
Este acessório pode ser utilizado nas seguintes referências	ASVECP	ASVECP ASVECC22	ASVEPC7 ASVEPC22
Dimensões	105 x 65 x 290 mm	360 x 110 x 340 mm	150 x 1350 x 50 mm
EAN	5604612752156	5604612752163	5604612758684



Referência	ASVECT1	ASVECT2	ASVECT2GBT
Designação	Conversor veículos elétricos tipo 2 para 1	Conversor veículos elétricos TESLA para tipo 2	Conversor veículos elétricos tipo 2 para GBT
Dimensões	200 x 90 x 90 mm	240 x 90 x 90 mm	200 x 90 x 90 mm
EAN	5604612752170	5604612752187	5604612752194

# Aslo

BRIGHTER LIFE



## Projetor portátil com base

### Especificações:

- > LED: SMD 2835
- > Tensão de entrada: 100 - 240V AC
- > Frequência: 50-60Hz
- > Ângulo de abertura: 120°
- > Vida útil: 25.000h
- > Número de ciclos: 15.000
- > Índice de proteção: IP65
- > Corpo: Alumínio / policarbonato (PC)
- > Difusor: vidro temperado
- > Classe de isolamento: I
- > Normas: CE, RoHS
- > Cabo: H05RN-F 3G1mm<sup>2</sup> - 1,5m



Interruptor ON / OFF



Rotação: 360°



Inclinação: 0°-90°

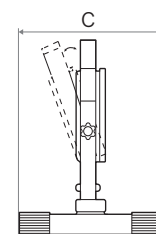
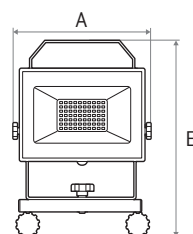

REF.	Cor	Potência	Lumens	CCT	CRI	C. Energ.	A	B	C			EAN
ASPPB20	● ●	20W	1800Lm <sup>120°</sup>	6500K	80		144mm	200mm	162mm	1	8	5604612708511
ASPPB30	● ●	30W	2700Lm <sup>120°</sup>	6500K	80		215mm	242mm	183mm	1	8	5604612708528
ASPPB50 <b>NEW</b>	● ●	50W	5000Lm <sup>120°</sup>	6500K	80		145mm	290mm	250mm	1	8	5604612755492

# Aslo

**BRIGHTER LIFE**



## LÂMPADAS



## Lâmpada LED Standard

A60 | E27 | 20.000h

- Especificações:**
- > LED: SMD 2835
  - > Ângulo de abertura: 220°
  - > Tensão de entrada: 220-240 V AC
  - > Frequência: 50-60Hz
  - > Número de ciclos: 15.000
  - > Vida útil: 20.000h
  - > Corpo: PVC
  - > Casquilho: alumínio
  - > Normas: CE, RoHS

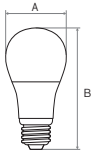

REF.	Potência	Lumens	CCT	CRI	C. Energ.	A	B			EAN
ASLA608530	8,5W	806Lm <sup>360°</sup>	3000K	80		60mm	108mm	10	100	5604612751784
ASC10LA608530 - Pack 10	<b>NEW</b>	8,5W	806Lm <sup>360°</sup>	3000K	80	60mm	108mm	1	10	5604612742010
ASLA608540	8,5W	806Lm <sup>360°</sup>	4000K	80		60mm	108mm	10	100	5604612726386
ASC3LA608540 - Pack 3		8,5W	806Lm <sup>360°</sup>	4000K	80	60mm	108mm	1	40	5604612726492
ASC10LA608540 - Pack 10	<b>NEW</b>	8,5W	806Lm <sup>360°</sup>	4000K	80	60mm	108mm	1	10	5604612742027
ASLA608565	8,5W	806Lm <sup>360°</sup>	6500K	80		60mm	108mm	10	100	5604612726379
ASC3LA608565 - Pack 3		8,5W	806Lm <sup>360°</sup>	6500K	80	60mm	108mm	1	40	5604612726485
ASC10LA608565 - Pack 10	<b>NEW</b>	8,5W	806Lm <sup>360°</sup>	6500K	80	60mm	108mm	1	10	5604612752811



## Lâmpada LED Standard

A60 | E27 | 20.000h

- Especificações:**
- > LED: SMD 2835
  - > Ângulo de abertura: 180°
  - > Tensão de entrada: 220-240 V AC
  - > Frequência: 50-60Hz
  - > Número de ciclos: 15.000
  - > Vida útil: 20.000h
  - > Corpo: PC - Policarbonato
  - > Casquilho: alumínio
  - > Normas: CE, RoHS

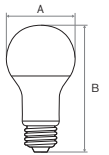

REF.	Potência	Lumens	CCT	CRI	C. Energ.	A	B			EAN	
ASLA6010530	<b>NEW</b>	10,5W	1055Lm <sup>360°</sup>	3000K	80		60mm	114mm	1	10	5604612751807
ASC10LA6010530 - Pack 10	<b>NEW</b>	10,5W	1055Lm <sup>360°</sup>	3000K	80	60mm	114mm	1	10	5604612742041	
ASLA6010540	<b>NEW</b>	10,5W	1055Lm <sup>360°</sup>	4000K	80		60mm	114mm	1	10	5604612751791
ASC10LA6010540 - Pack 10	<b>NEW</b>	10,5W	1055Lm <sup>360°</sup>	4000K	80	60mm	114mm	1	10	5604612742034	
ASLA6010565	<b>NEW</b>	10,5W	1055Lm <sup>360°</sup>	6500K	80		60mm	114mm	1	10	5604612752880
ASC10LA6010565 - Pack 10	<b>NEW</b>	10,5W	1055Lm <sup>360°</sup>	6500K	80	60mm	114mm	1	10	5604612752804	



## Lâmpada LED Standard

A60 | E27 | 20.000h

- Especificações:**
- > LED: SMD 2835
  - > Ângulo de abertura: 180°
  - > Tensão de entrada: 220-240 V AC
  - > Frequência: 50-60Hz
  - > Número de ciclos: 15.000
  - > Vida útil: 20.000h
  - > Corpo: PC - Policarbonato
  - > Casquilho: alumínio
  - > Normas: CE, RoHS

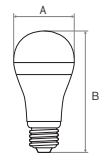

REF.	Potência	Lumens	CCT	CRI	C. Energ.	A	B			EAN	
ASLA601530	<b>NEW</b>	15W	1521Lm <sup>360°</sup>	3000K	80		60mm	125mm	1	10	5604612751814
ASC10LA601530 - Pack 10	<b>NEW</b>	15W	1521Lm <sup>360°</sup>	3000K	80	60mm	125mm	1	10	5604612742058	
ASLA601540	<b>NEW</b>	15W	1521Lm <sup>360°</sup>	4000K	80		60mm	125mm	1	10	5604612751821
ASC10LA601540 - Pack 10	<b>NEW</b>	15W	1521Lm <sup>360°</sup>	4000K	80	60mm	125mm	1	10	5604612742065	
ASLA601565	<b>NEW</b>	15W	1521Lm <sup>360°</sup>	6500K	80		60mm	125mm	1	10	5604612752873
ASC10LA601565 - Pack 10	<b>NEW</b>	15W	1521Lm <sup>360°</sup>	6500K	80	60mm	125mm	1	10	5604612752828	



## Lâmpada LED Standard

A65 | E27 | 20.000h

### Especificações:

- > LED: SMD 2835
- > Ângulo de abertura: 180°
- > Tensão de entrada: 220-240 V AC
- > Frequência: 50-60Hz
- > Número de ciclos: 15.000
- > Vida útil: 20.000h
- > Corpo: PC - Policarbonato
- > Casquilho: alumínio
- > Normas: CE, RoHS

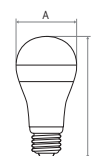

REF.		Potência	Lumens	CCT	CRI	C. Energ.	A	B			EAN
ASLA651730	<b>NEW</b>	17W	1770Lm <sup>360°</sup>	3000K	80		65mm	134mm	1	10	5604612751838
ASC10LA651730 - Pack 10	<b>NEW</b>	17W	1770Lm <sup>360°</sup>	3000K	80		65mm	134mm	1	10	5604612742089
ASLA651740	<b>NEW</b>	17W	1770Lm <sup>360°</sup>	4000K	80		65mm	134mm	1	10	5604612751845
ASC10LA651740 - Pack 10	<b>NEW</b>	17W	1770Lm <sup>360°</sup>	4000K	80		65mm	134mm	1	10	5604612742072
ASLA651765	<b>NEW</b>	17W	1770Lm <sup>360°</sup>	6500K	80		65mm	134mm	1	10	5604612752903
ASC10LA651765 - Pack 10	<b>NEW</b>	17W	1770Lm <sup>360°</sup>	6500K	80		65mm	134mm	1	10	5604612752835

## Lâmpada LED lustre

G45 | E27 | 20.000h



### Especificações:

- > LED: SMD 2835
- > Ângulo de abertura: 180°
- > Tensão de entrada: 220-240 V AC
- > Frequência: 50-60Hz
- > Número de ciclos: 15.000
- > Vida útil: 20.000h
- > Corpo: PVC
- > Casquilho: alumínio
- > Normas: CE, RoHS

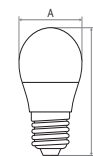

REF.		Potência	Lumens	CCT	CRI	C. Energ.	A	B			EAN
ASLL454530	<b>NEW</b>	4,5W	470Lm <sup>360°</sup>	3000K	80		45mm	80mm	10	100	5604612751906
ASC10LL454530 - Pack 10	<b>NEW</b>	4,5W	470Lm <sup>360°</sup>	3000K	80		45mm	80mm	1	10	5604612742126
ASLL454540		4,5W	470Lm <sup>360°</sup>	4000K	80		45mm	80mm	10	100	5604612726447
ASC3LL454540 - Pack 3		4,5W	470Lm <sup>360°</sup>	4000K	80		45mm	80mm	1	40	5604612726546
ASC10LL454540 - Pack 10	<b>NEW</b>	4,5W	470Lm <sup>360°</sup>	4000K	80		45mm	80mm	1	10	5604612742119
ASLL454565		4,5W	470Lm <sup>360°</sup>	6500K	80		45mm	80mm	10	100	5604612726430
ASC3LL454565 - Pack 3		4,5W	470Lm <sup>360°</sup>	6500K	80		45mm	80mm	1	40	5604612726553
ASC10LL454565 - Pack 10	<b>NEW</b>	4,5W	470Lm <sup>360°</sup>	6500K	80		45mm	80mm	1	10	5604612752859

## Lâmpada LED gota

G45 | E14 | 20.000h



### Especificações:

- > LED: SMD 2835
- > Ângulo de abertura: 180°
- > Tensão de entrada: 220-240 V AC
- > Frequência: 50-60Hz
- > Número de ciclos: 15.000
- > Vida útil: 20.000h
- > Corpo: PVC
- > Casquilho: alumínio
- > Normas: CE, RoHS

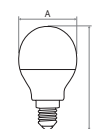

REF.		Potência	Lumens	CCT	CRI	C. Energ.	A	B			EAN
ASLG454530	<b>NEW</b>	4,5W	470Lm <sup>360°</sup>	3000K	80		45mm	80mm	10	100	5604612751890
ASC10LG454530 - Pack 10	<b>NEW</b>	4,5W	470Lm <sup>360°</sup>	3000K	80		45mm	80mm	1	10	5604612742102
ASLG454540		4,5W	470Lm <sup>360°</sup>	4000K	80		45mm	80mm	10	100	5604612726409
ASC3LG454540 - Pack 3		4,5W	470Lm <sup>360°</sup>	4000K	80		45mm	80mm	1	40	5604612726508
ASC10LG454540 - Pack 10	<b>NEW</b>	4,5W	470Lm <sup>360°</sup>	4000K	80		45mm	80mm	1	10	5604612742096
ASLG454565		4,5W	470Lm <sup>360°</sup>	6500K	80		45mm	80mm	10	100	5604612726393
ASC3LG454565 - Pack 3		4,5W	470Lm <sup>360°</sup>	6500K	80		45mm	80mm	1	40	5604612726515
ASC10LG454565 - Pack 10	<b>NEW</b>	4,5W	470Lm <sup>360°</sup>	6500K	80		45mm	80mm	1	10	5604612752842



## Lâmpada LED chama

C37 | E14 | 20.000h

### Especificações:

- > LED: SMD 2835
- > Ângulo de abertura: 180°
- > Tensão de entrada: 220-240 V AC
- > Frequência: 50-60Hz
- > Número de ciclos: 15.000
- > Vida útil: 20.000h
- > Corpo: PVC
- > Casquilho: alumínio
- > Normas: CE, RoHS

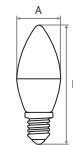

REF.		Potência	Lumens	CCT	CRI	C. Energ.	A	B			EAN
ASLC374530	<b>NEW</b>	4,5W	470Lm <sup>360°</sup>	3000K	80		37mm	100mm	10	100	5604612751852
ASC10LC374530 - Pack 10	<b>NEW</b>	4,5W	470Lm <sup>360°</sup>	3000K	80		37mm	100mm	1	10	5604612742140
ASLC374540		4,5W	470Lm <sup>360°</sup>	4000K	80		37mm	100mm	10	100	5604612726423
ASC3LC374540 - Pack 3		4,5W	470Lm <sup>360°</sup>	4000K	80		37mm	100mm	1	40	5604612726522
ASC10LC374540 - Pack 10	<b>NEW</b>	4,5W	470Lm <sup>360°</sup>	4000K	80		37mm	100mm	1	10	5604612742133
ASLC374565		4,5W	470Lm <sup>360°</sup>	6500K	80		37mm	100mm	10	100	5604612726416
ASC3LC374565 - Pack 3		4,5W	470Lm <sup>360°</sup>	6500K	80		37mm	100mm	1	40	5604612726539
ASC10LC374565 - Pack 10	<b>NEW</b>	4,5W	470Lm <sup>360°</sup>	6500K	80		37mm	100mm	1	10	5604612752866

## Lâmpadas LED

GU10 | 20.000h



### Especificações:

- > LED: SMD 2835
- > Ângulo de abertura: 38°
- > Tensão de entrada: 220-240 V AC
- > Frequência: 50-60Hz
- > Número de ciclos: 15.000
- > Vida útil: 20.000h
- > Corpo: vidro
- > Casquilho: alumínio
- > Normas: CE, RoHS

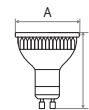

REF.		Potência	Lumens	CCT	CRI	C. Energ.	A	B			EAN
ASLEDV104930		4,9W	445Lm <sup>360°</sup>	3000K	80		50mm	54mm	10	100	5604612726454
ASC10LV104930 - Pack 10	<b>NEW</b>	4,9W	445Lm <sup>360°</sup>	3000K	80		50mm	54mm	1	10	5604612751968
ASLEDV104940		4,9W	445Lm <sup>360°</sup>	4000K	80		50mm	54mm	10	100	5604612726461
ASC10LV104940 - Pack 10	<b>NEW</b>	4,9W	445Lm <sup>360°</sup>	4000K	80		50mm	54mm	1	10	5604612751975
ASLEDV104965		4,9W	445Lm <sup>360°</sup>	6500K	80		50mm	54mm	10	100	5604612726478
ASC10LV104965 - Pack 10	<b>NEW</b>	4,9W	445Lm <sup>360°</sup>	6500K	80		50mm	54mm	1	10	5604612752897

# Aslo Electric

POWER ON

**TUBOS TERMORRETRÁTEIS**

aslo.pt

## TUBO TERMORRETRÁTIL SEM RESINA

A ASLO dispõe de uma extensa gama de tubos termorretráteis em diferentes cores, ideais para a organização e identificação de cabos e condutores.

### Material:

Tubo de poliolefina reticulada por radiação, caracterizado pela sua resistência, flexibilidade e excelente proteção contra solventes e fluidos em geral, e com uma elevada rigidez dielétrica.

### Aplicação:

Ideal para proteção e isolamento de conectores, barramentos elétricos e chicotes elétricos.

### Características:

- > Flexível;
- > Retardador de chama;
- > Temperatura de operação contínua: -55°C ~ 125°C;
- > Temperatura de encolhimento total: ≥125°C.

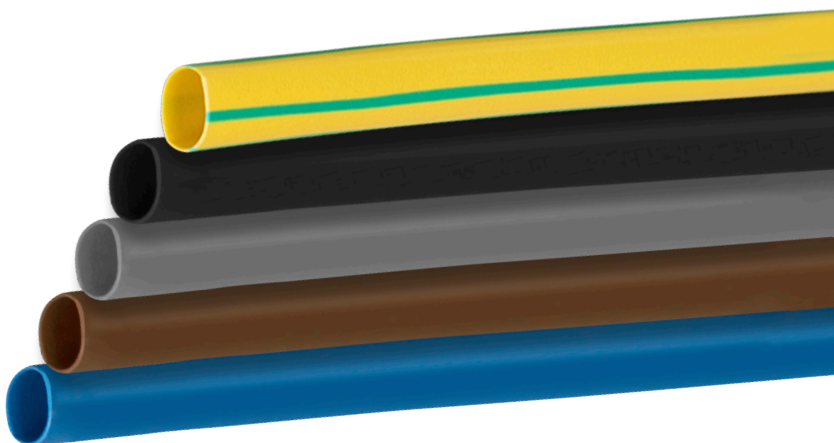

REF.	Cor	Ø (mm)	M/Cx.	EAN
ASCDTTPFSR2AZ	●			5604612752422
ASCDTTPFSR2CT	●			5604612752590
ASCDTTPFSR2CZ	●	2,0/1,0	15M	5604612752514
ASCDTTPFSR2PR	●			5604612752330
ASCDTTPFSR2VA	●			5604612752606
ASCDTTPFSR3AZ	●			5604612752439
ASCDTTPFSR3CT	●			5604612752699
ASCDTTPFSR3CZ	●	3,0/1,5	15M	5604612752521
ASCDTTPFSR3PR	●			5604612752347
ASCDTTPFSR3VA	●			5604612752613
ASCDTTPFSR4AZ	●			5604612752446
ASCDTTPFSR4CT	●			5604612752705
ASCDTTPFSR4CZ	●	4,5/2,3	12M	5604612752538
ASCDTTPFSR4PR	●			5604612752354
ASCDTTPFSR4VA	●			5604612752620
ASCDTTPFSR6AZ	●			5604612752453
ASCDTTPFSR6CT	●			5604612752712
ASCDTTPFSR6CZ	●	6,0/3,0	12M	5604612752545
ASCDTTPFSR6PR	●			5604612752361
ASCDTTPFSR6VA	●			5604612752637
ASCDTTPFSR8AZ	●			5604612752460
ASCDTTPFSR8CT	●			5604612752729
ASCDTTPFSR8CZ	●	8,0/4,0	8M	5604612752552
ASCDTTPFSR8PR	●			5604612752378
ASCDTTPFSR8VA	●			5604612752644

REF.	Cor	Ø (mm)	M/Cx.	EAN
ASCDTTPFSR13AZ	●			5604612752477
ASCDTTPFSR13CT	●			5604612752736
ASCDTTPFSR13CZ	●	13,0/6,5	8M	5604612752569
ASCDTTPFSR13PR	●			5604612752385
ASCDTTPFSR13VA	●			5604612752651
ASCDTTPFSR16AZ	●			5604612752484
ASCDTTPFSR16CT	●			5604612752743
ASCDTTPFSR16CZ	●	16,0/8,0	8M	5604612752798
ASCDTTPFSR16PR	●			5604612752415
ASCDTTPFSR16VA	●			5604612752668
ASCDTTPFSR18AZ	●			5604612752491
ASCDTTPFSR18CT	●			5604612752750
ASCDTTPFSR18CZ	●	18,0/9,0	5M	5604612752576
ASCDTTPFSR18PR	●			5604612752392
ASCDTTPFSR18VA	●			5604612752675
ASCDTTPFSR25AZ	●			5604612752507
ASCDTTPFSR25CT	●			5604612752767
ASCDTTPFSR25CZ	●	25,0/12,5	5M	5604612752583
ASCDTTPFSR25PR	●			5604612752408
ASCDTTPFSR25VA	●			5604612752682





## KIT TUBO TERMORRETRÁTIL 53UN.

COM RESINA - 3:1 (PRETO)

3,2 mm - 16 un.  
 4,8 mm - 12 un.  
 6,4 mm - 9 un.  
 9,5 mm - 5 un.  
 12,7 mm - 8 un.  
 19,1 mm - 3 un.





REF.	Cor	DIM.			EAN
ASKTTPDR53PR	●	10CM	1	50	5604612752774

## KIT TUBO TERMORRETRÁTIL 125UN.

SEM RESINA - 2:1 (5 CORES)

2,0 mm - 6 un./cor  
 3,0 mm - 6 un./cor  
 4,5 mm - 5 un./cor  
 6,0 mm - 3 un./cor  
 8,0 mm - 3 un./cor  
 13,0 mm - 2 un./cor



REF.	Cores	DIM.			EAN
ASKTTPFSR125C5	●●●●●	10CM	1	50	5604612752781

aslo.pt



# Aslo

BRIGHTER LIFE

## LÂMPADA LED GLOBO

LÂMPADAS



### Lâmpada LED globo

G150 | E27 | 15.000h

#### Especificações:

- > LED: SMD 2835
- > Ângulo de abertura: 220°
- > Número de ciclos: 20.000
- > Tensão de entrada: 170-265 V AC
- > Frequência: 50-60Hz

- > Vida útil: 15.000h
- > Corpo: PVC
- > Casquilho: alumínio
- > Corrente de saída: 160mA
- > Fator de desfasamento: 0,70
- > Normas: CE, RoHS

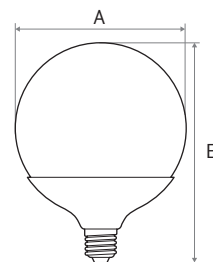

REF.	Potência	Lumens	CCT	CRI	A	B			EAN
ASLEDG272340	23W	2400Lm <sup>360°</sup>	4000K	80	150mm	190mm	1	24	5604612754464

# Aslo

BRIGHTER LIFE

## Série SOLLUZ PROJETOR LED SOLAR COM COMANDO REMOTO

Os novos Projetores LED com Comando Remoto apresentam um painel em silicone monocristalino, que evidencia o seu design discreto e elegante. A propriedade LED solar faz destes projetores uma excelente escolha para ambientes exteriores. Possuem, também, um seletor de temperatura de cor, sendo possível selecionar entre 4000K e 6000K. Através do controlo remoto, promovem e possibilitam uma utilização conveniente. Os projetores estão equipados com um botão ON/OFF e diferentes modos de funcionamento, que oferece a escolha entre modo sensor automático e modo iluminação contínua.



### Projetor:

- > Eficiência: 160Lm/W
- > LED: SMD 2835 (252Pcs)
- > Ângulo de abertura: 60°x120°
- > 2CCT: 4000K e 6000K
- > Índice de proteção: IP65
- > Índice de proteção mecânica: IK08
- > Corpo: ABS e policarbonato (PC)
- > Proteção contra raios UV
- > Resistente ao fogo VO
- > Temp. funcionamento: -20° a +50° C

### Sensor:

- > Altura de instalação: 2-6m
- > Distância de deteção: 16-18m
- > Amplitude de deteção: 120°
- > Área de iluminação: 180m<sup>2</sup>

### Painel:

- > Monocristalino 22W/20V DC
- > Dimensões: 354,6x518,7x35mm
- > Cabo de ligação (com conector IP67): 5m

### Bateria:

- > Bateria LiFePO4 - 32700: 12,8V - 6000mAh
- > Tempo de carregamento solar: 5-6h
- > Autonomia (totalmente carregada): até 60h
- > Número de ciclos: 2000
- > Bateria substituível

### Modos de funcionamento:

- > M1: Modo sensor automático
- > M2: Modo iluminação contínua



Contém controlo remoto



Painel em silicone monocristalino



Contém sensor movimentos



Botão de modos e ON/OFF

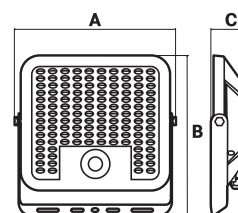

REF.	Cor	Potência	Lumens	CRI	A	B	C			EAN
ASSOL60C2	●	60W	9600	80	263,2mm	245mm	54,8mm	1	4	5604612754501

# Aslo

BRIGHTER LIFE

**FITAS LED COM ENROLADOR**

7W - 12W

aslo.pt



# FITAS LED COM ENROLADOR

## 7W - 12W

> As Fitas LED com Enrolador da ASLO representam uma solução de iluminação prática e versátil. Este produto pode ser utilizado como fonte de luz em diversos contextos domésticos, profissionais ou industriais.

- Especificações:**
- > Tensão de entrada: 230 V AC
  - > Frequência: 50-60Hz
  - > Ângulo de abertura: 120°
  - > CCT: 4000K
  - > Vida útil: 30.000h
  - > Número de ciclos: 15.000
  - > Índice de proteção: IP65
  - > Material da fita: PVC
  - > Temp. funcionamento: -10° a +40°C
  - > Classe de isolamento: II
  - > Cabo: H05RN-F 3G0,75mm<sup>2</sup> - 3m



### Fita LED com enrolador - 7W

230V | IP65

F



- Especificações:**
- > LED: 120 SMD 2835/m
  - > Lumens úteis: 590Lm/m<sup>360</sup>
  - > Corte: 1000mm

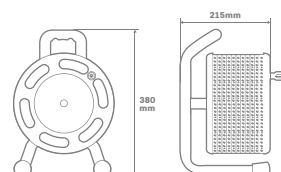
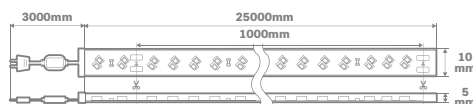

REF.	Rolo	PCB	Watts	CRI			EAN
ASFLE23074025	25 metros	10mm	7W/m	80	1	1	5604612752040



### Fita LED com enrolador - 12W

230V | IP65

E



- Especificações:**
- > LED: 180 SMD 2835/m
  - > Lumens úteis: 1280Lm/m<sup>360</sup>
  - > Corte: 1000mm

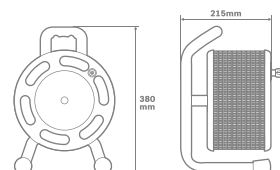
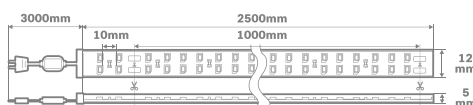

REF.	Rolo	PCB	Watts	CRI			EAN
ASFLE230124025	25 metros	12mm	12W/m	80	1	1	5604612752057



## TOMADAS DUPLAS USB A + C



### Características principais:

- > Sistema de encaixe vertical ou horizontal (postos múltiplos);
- > Garras duplas protegidas na posição neutra para maior segurança;

- > Tensão nominal: 110-240V AC 50-60Hz;
- > Máx.: 0,5A.

### Saídas USB:

- > 5~12V;
- > Máx.: 20W.



### Tomada dupla USB A + C

Série EUROPA 2020

REF.	Cor			EAN
ASE202019BRC	○ Branco	10	120	5604612752255
ASE202019MFC	● Marfim	10	120	5604612752262
ASE202019ALC	● Alumínio	10	120	5604612752279



### Centro para tomada dupla USB A + C

Série EUROPA 2020

REF.	Cor			EAN
ASE202019BR	○ Branco	30	360	5604612752217
ASE202019MF	● Marfim	30	360	5604612752224
ASE202019AL	● Alumínio	30	360	5604612752231



### Tomada dupla USB A + C

Série MECAN 2020

REF.			EAN
ASM202019	10	120	5604612752248



# Aslo

**BRIGHTER LIFE**

Série TEU

**PROJETORES E SENSOR**

Iluminação Exterior

[aslo.pt](http://aslo.pt)

# Série TEU

## PROJETORES

O projetor da série TEU é um projetor de gama profissional de conceção múltipla, com tecnologia 3-CCT incorporada, possibilitando ao utilizador a escolha da temperatura de cor (3000K, 4000K e 6000K), 3 potências selecionáveis e interface para ligação de um sensor de movimentos PIR opcional. Com uma estrutura fabricada em fundição de alumínio de elevada resistência que garante uma dissipação

de calor eficiente. O projetor TEU possui um difusor em vidro temperado "anti-ofuscante" e uma válvula de respiro para evitar a condensação de humidade no sistema ótico. As suas linhas elegantes fazem deste projetor uma mais-valia em qualquer projeto. A versatilidade do projetor TEU reduz a necessidade de stocks suplementares e investimento em referências adicionais, aumentando a oferta de mercado.



### Projetor com interface para sensor com potência ajustável



#### Especificações:

- > LED: SMD 2835
- > 3CCT: 3000K, 4000K e 6000K
- > Tensão de entrada: 220-240 V AC
- > Frequência: 50-60Hz
- > Vida útil: 35.000h
- > Número de ciclos: 50.000
- > Ângulo de abertura: 120°
- > Índice de proteção mecânica: IK08
- > Índice de proteção: IP66
- > Corpo: alumínio
- > Difusor: vidro temperado
- > Temp. funcionamento: -20° a 45°C
- > Classe de isolamento: I
- > Tecnologia DOB (Driver On Board)
- > Cabo: H05RN-F 3G1,0mm<sup>2</sup> - 0,50m



Vidro anti-ofuscante



Sistema de ligação de sensor "easyfit"



Válvula de respiro

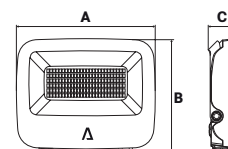

REF.	Cor	Potência	Lumens Totais	Lumens Úteis	CRI	A	B	C			EAN
ASTEU50C3P	●	20-30-50W	5400	4700Lm <sup>120°</sup>	70	165mm	137mm	32mm	1	20	5604612748586
ASTEU100C3P	●	60-80-100W	10800	9400Lm <sup>120°</sup>	70	225mm	185mm	36mm	1	12	5604612748593
ASTEU200C3P	●	120-150-200W	21600	18800Lm <sup>120°</sup>	70	322mm	247mm	41mm	1	6	5604612748609



### Sensor PIR conectável com comando remoto (3 modos)



#### Especificações:

- > Tensão e corrente: 5 V DC, 10mA;
- > Distância de deteção: 2 - 8M;
- > Ângulo de deteção: 120°;
- > Sensibilidade: 25%/50%/75%/100%;
- > Tempo de espera: mínimo 10 segundos e máximo 15 minutos;
- > Fluxo luminoso: 20/50/100Lux;
- > Índice de proteção: IP65;
- > Altura de instalação: 1.8 - 4M;
- > Alcance do controlo remoto: 0 - 8M;
- > Temp. funcionamento: -20° a 40°C;
- > Duplo isolamento.

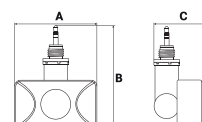

REF.	Potência	A	B	C			EAN
ASTEUSP	20-200W	60mm	74,7mm	48,4mm	1	100	5604612748616



## SUPORTES PARA PROJETORES

### Características principais:

- > Material: alumínio;
- > Permite uma instalação simples e estética de projetores LED em paredes, muros ou tetos;

- > Compatíveis com os nossos projetores LED;
- > Ideal para iluminação de cartazes publicitários, outdoors, fachadas, jardins, terraços, edifícios industriais e muitas outras utilizações.



Todos os suportes incluem parafuso roscado M8\*80mm + Bucha Metálica M10



### Suporte de canto para projetor LED

REF.	Cor				EAN
ASSCP	●	1.000Kg	1	20	5604612748739

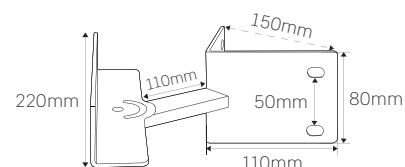

### Suporte de parede para projetor LED



REF.	Cor	A				EAN
ASSPP500	●	500mm	0.817 Kg	1	10	5604612748715
ASSPP1000	●	1000mm	1.236 Kg	1	6	5604612748722

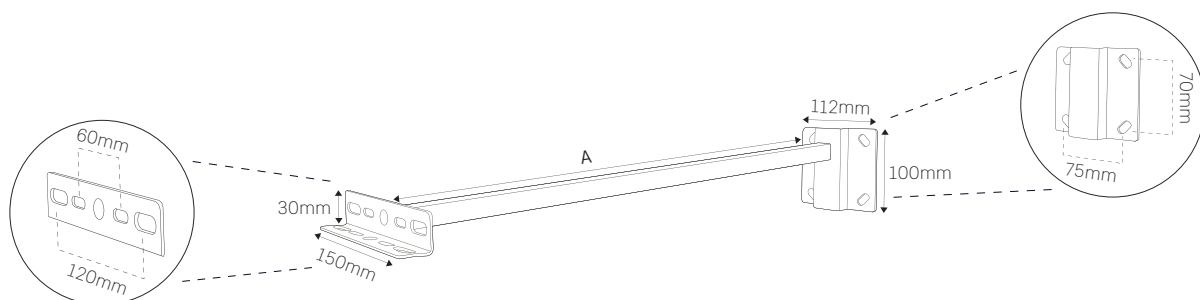

# Aslo Electric

## **BLOCOS DE TOMADAS DE SECRETÁRIA POP-UP**

POWER ON

aslo.pt



## Blocos de tomadas de secretária POP-UP

- Potência nominal: máx. 3680W
- Intensidade corrente: 16A
- Índice de proteção: IP20

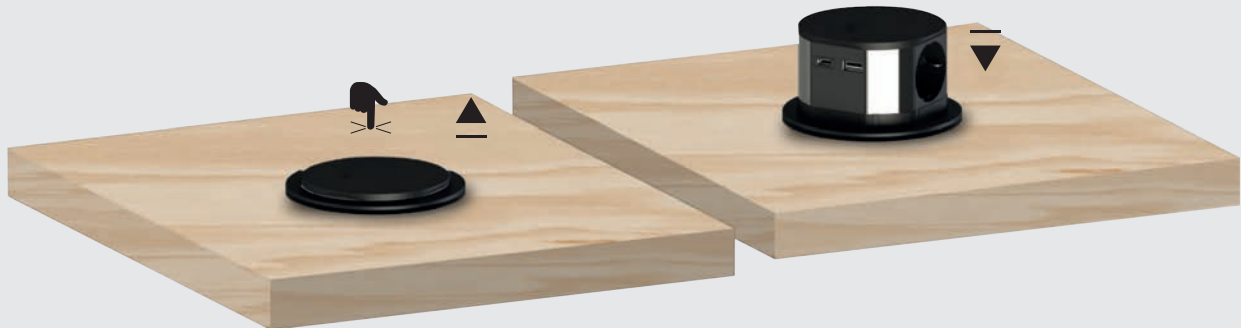

Os novos blocos de tomadas de secretária POP-UP da ASLO, com e sem indução, representam uma solução inovadora e prática para o carregamento de dispositivos móveis. Com uma instalação embutida, estes blocos apresentam um design elegante e funcional, garantindo um visual minimalista e organizado.

A versão sem indução (ASBTPIUD) dispõe de entradas USB – tipo A e tipo C para o carregamento de aparelhos. Adicionalmente, a opção com indução (ASBTPIUDI) permite ainda realizar carregamentos sem fios (Wireless charging), eliminando os fios na sua superfície de trabalho e oferecendo mais versatilidade.

Estes blocos POP-UP oferecem flexibilidade e eficiência, facilitando assim o acesso a tomadas e assegurando a otimização dos espaços.



1xUSB A /  
1xUSB C



3xTomadas tipo Schuko:  
250V AC 16A



Carregamento por wireless  
(apenas no modelo de indução)



Cabo H05 VV-F  
3G1,5mm<sup>2</sup> - 1,5m



### Bloco de tomadas POP-UP

2P + T | USB A+C

#### Características:

- > Tensão nominal: 250V AC
- > Cabo H05 VV-F, 3G1,5mm<sup>2</sup> - 1,5m
- > Classe de isolamento: I
- > USB-A (máx. 18W): 5V-3A | 9V-2A | 12V-1,5A
- > USB-C (máx. 20W): 5V-3A | 9V-2,2A | 12V-1,67A
- > USB A + C (máx. 15W): 5V-3A

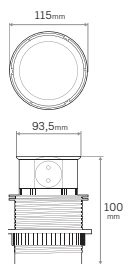

REF.	EAN		
ASBTPIUD	5604612745660	1	8



### Bloco de tomadas POP-UP + Indução

2P + T + 16A | USB A+C | Wireless charging - QC 3.0

#### Características:

- > Tensão nominal: 250V AC
- > Cabo: H05 VV-F, 3G1,5mm<sup>2</sup> - 1,5m
- > Classe de isolamento: I
- > Carregador wireless: máx. 10W
- > Suporta QC3.0 (Quick Charge 3.0)
- > USB A + C: 5,0V-3,0A máx. 15W | 9,0V-2,0A máx. 18W | 12V-1,5A máx. 18W

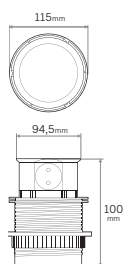

REF.	EAN		
ASBTPIUDI	5604612745677	1	8

# Aslo Electric

**TOMADA DE  
SECRETÁRIA  
COM TAMPA  
DESLIZANTE**

POWER ON

aslo.pt



## Tomada de secretária com tampa deslizante

- Potência nominal: máx. 3680W
- Intensidade corrente: 16A
- Índice de proteção: IP20

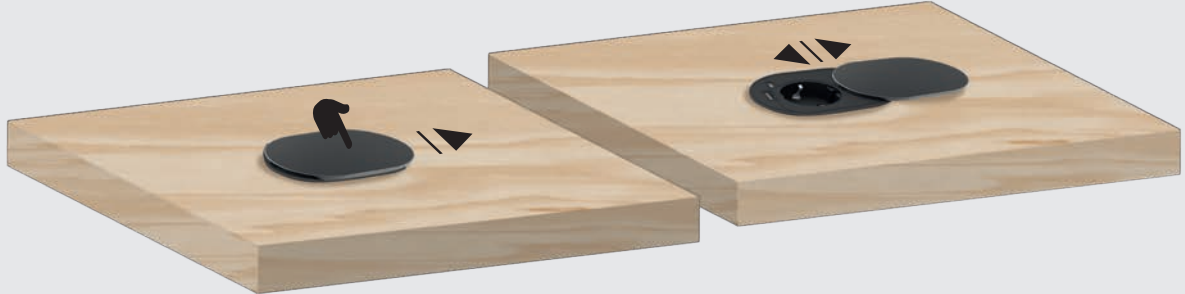

A tomada de secretária com tampa deslizante (ASTED) da ASLO é uma solução sofisticada e eficiente para o carregamento de dispositivos em ambientes de trabalho. Este produto apresenta um design moderno, bem como uma instalação embutida e discreta. A tampa deslizante permite ocultar a tomada e as entradas USB – tipo A e tipo C, quando necessário, reforçando o seu caráter versátil e minimalista. Esta tomada de secretária permite realizar carregamentos com segurança e comodidade, garantindo a organização dos seus espaços de trabalho.



1xUSB A /  
1xUSB C



Tomada tipo schuko:  
250V AC 16A

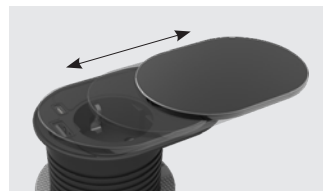

Tampa  
deslizante



Cabo H05 VV-F  
3G1,5mm<sup>2</sup> - 1,5m

## Tomada secretária com tampa deslizante **NEW**

2P + T + 16A | USB A + C



### Características:

- > Tensão nominal: 250V AC
- > Cabo H05 VV-F, 3G1,5mm<sup>2</sup> - 1,5m
- > Classe de isolamento: I
- > USB-A (máx. 18W): 5V-3A | 9V-2A | 12V-1,5A
- > USB-C (máx. 20W): 5V-3A | 9V-2,2A | 12V-1,67A
- > USB A + C (máx. 17W): 5V-3,4A

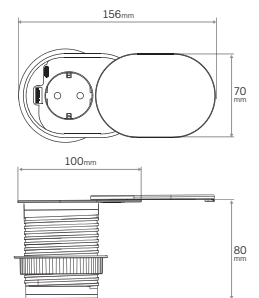

REF.	EAN		
ASTED	5604612745684	1	24